

デジタルレベルチェッカー HDLC1 HDLC1 ソフトウェアのアップデート手順書

必ずお読みください

本器のソフトウェアのアップデート手順を記載しています。
下記の手順で本器のソフトウェアをアップデートしてください。

本器に挿入したmicroSDカードにソフトウェア更新ファイルが存在し、かつ電池容量が充分(電池残量表示が2本以上)あるときに、バージョンアップをすることができます。

- ① 本器とパソコンを付属のUSBケーブルで接続します。
パソコンとの接続方法は、取扱説明書(詳細編)p.49「パソコンとの接続」をご覧ください。
- ② 下記当社ホームページから最新のソフトウェア更新ファイルをダウンロードします。
https://www.nippon-antenna.co.jp/ja/product/faq/faq_DL.html
- ③ ダウンロードした最新のソフトウェア更新ファイルを、
本器に挿入されたmicroSDカードにコピーします。
コピー先は、microSDカード直下です。
- ④ 本器とパソコンの接続を解除します。
パソコンとの接続解除方法は、取扱説明書(詳細編)p.50「パソコンとの接続解除」
をご覧ください。

- ⑤ 本器の電源をONにして、ユーザー設定画面で

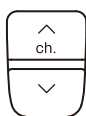

を押し、「7.バージョン表示」に▶を移動させます。

- ⑥ 「選択」下のファンクションボタンを押します。

バージョンアップ確認画面が表示されます。

- ⑦ 「はい」下のファンクションボタンを押します。

ご注意

電池残量表示が1本以下の場合、バージョンアップ
確認画面が表示されません。
すべての電池を新しい同じ種類のものとの交換してください。

開始画面が表示されます。

- ⑧ ソフトウェアのバージョンアップが開始されます。

バージョンアップ時のご注意

ソフトウェアのバージョンアップを行うと、開始画面が表示
されます。正しくバージョンアップが行われている場合、ステ
イタスバーが更新されます。(更新中画面)
正しくバージョンアップが開始されない場合、ステイタスバー
が更新されないままになります。
5秒経過してもステイタスバーが更新されない場合、p.2「正しく
更新されていない場合」にしたがって操作をしてください。

ご注意

バージョンアップ中は、本器の電源をOFFにしたり、電池を
抜いたりしないでください。本器の故障の原因となります。



microSDカードがEドライブの例

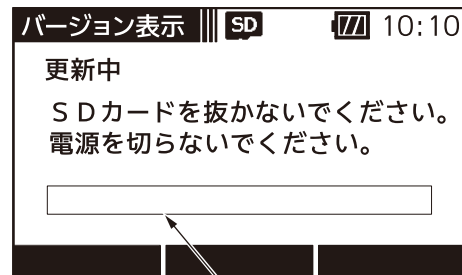
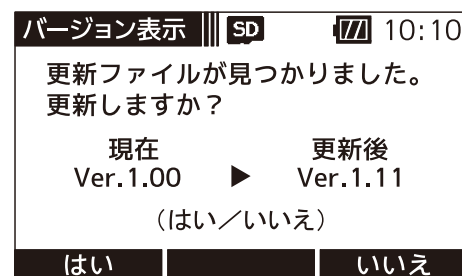
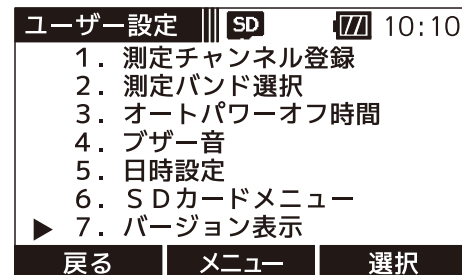

ステイタスバー
開始画面

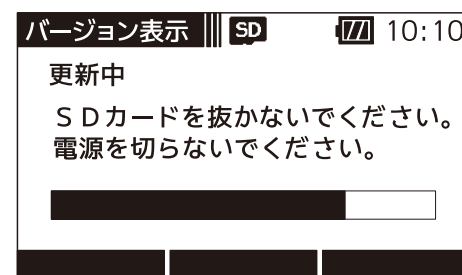

更新中画面

ソフトウェアのバージョンアップ更新完了後、完了画面が表示されます。

- ⑨ 本器の電源をOFFにします。
本器の再起動後に更新したソフトウェアが適用されます。

正しく更新されていない場合

- ① 本器の電源をOFFにします。
- ② 「F1」下のファンクションボタンと、「F3」下のファンクションボタンを押しながら、「電源」ボタンを押して、本器の電源をONにします。

更新中画面が表示されます。

- ③ ソフトウェアのバージョンアップが開始されます。

ご注意

バージョンアップ中は、本器の電源をOFFにしたり、電池を抜いたりしないでください。本器の故障の原因となります。

ソフトウェアのバージョンアップ更新完了後、完了画面が表示されます

- ④ 本器の電源をOFFにします。
本器の再起動後に更新したソフトウェアが適用されます。

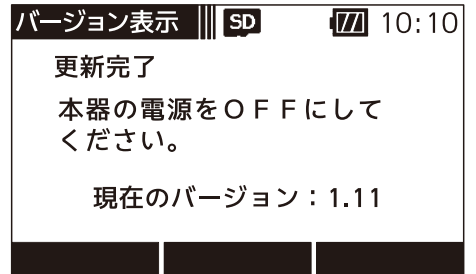

完了画面

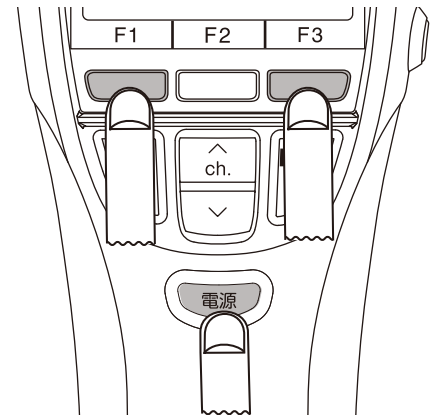

BOOT PROGRAM Ver.1.01

更新中
SDカードを抜かないでください。
電源を切らないでください。



更新中画面

BOOT PROGRAM Ver.1.01

更新が完了しました。
本器の電源をOFFに
してください。

現在のバージョン：1.11

完了画面