

# 電界強度測定器

LEVEL METER



LF51



LF990

摘要名	リーダー電子(株)製	
標準価格(税別)	LF51	LF990
周波数範囲(MHz)	オープン 5~870 950~2150	
レベル範囲(dBμV)	地上波・CATV アナログ20~120/デジタル35~120 BSデジタルCATVバススルー40~120 新2軸共同受信システム 45~100(JCSAT-3) 40~120(JCSAT-4) BS・CS45~100	
レベル精度(dB)	地上波・CATV アナログ±3(0~40°C)/デジタル±3(0~40°C) BSデジタルCATVバススルー±3(0~40°C) 新2軸共同受信システム BS・CS±3(0~40°C)	
電源	ACアダプター、リチウムイオンバッテリーパック または、単2乾電池6本	
寸法(mm)	99(H)×194(W)×208(D)	139(H)×250(W)×221(D)
質量(kg)	※1 1.6	※2 2.5
付属品	乾電池ケース 電池スナップ キャリングケース ネームプレート 取扱説明書	リチウムイオンバッテリーパック 乾電池ケース 電池スナップ ACアダプター ACコード キャリングケース 肩掛けベルト ネームプレート 電池ケース用ポーチ 取扱説明書
機能の違い	遅延プロファイル測定機能なし	遅延プロファイル測定機能あり スペクトラム表示あり 放送局名称を表示 受信衛星名表示
商品コード	1028781	1028783

※1：リチウムイオンバッテリーパック含まず ※2：リチウムイオンバッテリーパック含む

## 保守用部品

型名	ACアダプタ	リチウムイオンバッテリーパック
コード番号	UIT318-12	MP500
	1028780	1028779



UIT318-12



MP500

システム例

アンテナ

アンテナ  
取付金具他

システム機器

AMラジオ  
混合分波器・  
コンパクター

前置増幅器

ブースター

分岐・分配器

屋内用  
分配器

直列ユニット

アクティブ  
レベルセター

地上デジタル用  
ヘッドホン

CATV  
ヘッドセット

屋外用増幅器・  
パワードアンプ

電源供給器・  
電源挿入器

屋外用  
分岐・分配器

保安器・  
ブレーカー

システム機器

電界強度測定器

パーツ・  
アクセサリー

自作改造用装置  
素材伝送装置

### 電界強度測定器

LEVEL METER

#### CATV上り信号発生器

- 各キャリア出力は個別にON/OFF可能です。(2波同時出力も可能【SG1を除く】)
- 各キャリア出力レベルの調整ができます。出力レベルは測定条件に合うように高出力型になっています。
- SG1、SG2は、アッテネーター(1,2dB)を本体に内蔵していますので、外付け固

定アッテネーターとの組み合わせで調整範囲が広がります。(3、6dB等の組み合わせも指定可能です)

- NSG□□は付属のマンガン乾電池で2波連続使用約9時間可能です。(アルカリ乾電池で約13時間)
- CATV下り信号発生器NSG201D(1028826)については別途お問合せください。

摘要	受	受	受	備考
型名	SG2	SG1	NSG□□	
出力周波数	指定の2波	指定の1波	指定の2波	
最大出力レベル(dBμV)	118±3dB以内		105	
周波数偏差(kHz)	±20以内		—	
出力安定度(dB)	±1.0以内		—	-10~40°C
レベル調整範囲(dB)	0~-10		—	連続可変
出力スプリアス特性(dB)	-50以下		-60以下	最大出力時
電源	内蔵ニッケル水素電池(充電アダプター付)		006P形電波×1(付属品)	
寸法(mm)	120(H)×170(W)×50(D)		115(H)×59(W)×245(D)	突起物含まず
質量(kg)	0.8		0.225	
商品コード	2029151	2029150	1028829	

※ 周波数、組み合わせによっては製作できない場合がありますので事前にご確認ください



SG2 1



NSG□□ 1

#### 電池式UHFブースター

摘要	在	備考
型名	DUL15	
受信チャンネル(ch)	UHF	
利得(dB)	13~62	
適正入力レベル(dBμV)	15	
標準出力レベル(dBμV)	75	
雑音指数(dB)	90	9波
電圧定在波比【VSWR】	3以下	
相互変調【IM3】(dB)	2.5以下	
使用温度範囲(°C)	-68以下	
使用電池	-10~+40	本体周囲温度
電池寿命	単4乾電池2本	
寸法(mm)	マンガン:10時間以上 アルカリ:20時間以上	※1
質量(kg)	55(H)×100(W)×20(D)	突起物含まず
商品コード	0.065(電池含まず)	
	2023978	

※1 参考値(電池寿命にてLED消灯)

地上デジタル  
放送対応

UHF



DUL15

### パーツ・アクセサリ・金具

PARTS & ACCESSORIES & ANTENNA MOUNTING HARDWARE

#### アッテネーター

##### アッテネーター (CS対応)

摘要	型名	標準価格(税別)	備考	商品コード
	FAT-3PS	2,300	3dB用	2026935
	FAT-6PS		6dB用	2026936
	FAT-10PS		10dB用	2026937
	FAT-15PS		15dB用	2026938
	FAT-20PS		20dB用	2026939
	FAT-1.5S		1.5dB用	2026928
	FAT-3S		3dB用	2026929
	FAT-6S		6dB用	2026930
	FAT-10S		10dB用	2026931
	FAT-15S		15dB用	2026932
	FAT-20S	20dB用	2026933	

FAT-□PS 電流通過型 FAT-□S 電流阻止型



FAT-10PS 100



FAT-10S 100

## パーツ・アクセサリ・金具

PARTS & ACCESSORIES & ANTENNA MOUNTING HARD WARE

### アッテネーター

#### ■ ケーブルモデム用ブロックアッテネーター (CS対応)

摘要	型名	標準価格(税別)	備考	商品コード	
	BAT-3L3	3,400	3dB用	2026961	
	BAT-6L3		6dB用	2026962	
	BAT-10L3		10dB用	2026963	
	BAT-15L3		15dB用	2026964	
	BAT-20L3		20dB用	2026965	
	BAT-3H3		3dB用	2026966	
	BAT-6H3		6dB用	2026967	
	BAT-10H3		10dB用	2026968	
	BAT-15H3		15dB用	2026969	
	BAT-20H3		20dB用	2026970	
				5~60/70~2602MHz 形状(六角)12×40.5mm F型用電流阻止型 上り減衰用	
				5~60/70~2602MHz 形状(六角)12×40.5mm F型用電流阻止型 下り減衰用	

電流阻止型

### アダプター

#### ■ 電源供給アダプター

摘要	型名	標準価格(税別)	備考	商品コード
	FT-TA-2	2,400	NT3747EA	2026729
受	AJ-301	オープン	NPG-770L2	2029354

### フィルター

#### ■ 電流阻止フィルター (CS対応)

摘要	型名	標準価格(税別)	備考	商品コード
	FCT-30S	2,300	形状(六角)12×33mm	2026723

電流阻止型

#### ■ 流合雑音阻止フィルター (CS対応)

摘要	型名	標準価格(税別)	周波数帯域 (MHz)	挿入損失 (dB以下)	阻止帯域減衰量 (dB以上)	電圧定在波比 [VSWR]	寸法(mm) H×W×D	商品コード			
	CTF-50S2	1,900	0~50	—	45	1.8	12×33×12	2026356			
			50~55	—	20						
			70~90	1.5	—						
			90~770	1.0	—						
			770~2150	1.5	—						
	2150~2602		2.0	—	—						
	CTF-15S		1,900	0~15	—	40	2.0	12×40.5×12	2026373		
				20~70	2.5	—					
				70~770	1.0	—					
	770~2150			2.5	—	—					
	CTF-25S			1,900	0~25	—	40		2.0	12×40.5×12	2026374
					30~70	2.5	—				
		70~770	1.0		—						
		770~2150	2.5		—						

電流阻止型

#### ■ VHF帯域減衰フィルター

摘要	型名	標準価格(税別)	周波数帯域 (MHz)	挿入損失 (dB以下)	阻止帯域減衰量 (dB以上)	電圧定在波比 [VSWR]	寸法(mm) H×W×D	商品コード
	VEF-50S	5,800	10~55	2.0	—	2.5	φ16×62.6	2026370
			90~222	—	50	—		
			252~770	2.5	—	2.5		

電流阻止型

#### ■ VHF帯域通過フィルター

摘要	型名	標準価格(税別)	周波数帯域 (MHz)	挿入損失 (dB以下)	阻止帯域減衰量 (dB以上)	電圧定在波比 [VSWR]	寸法(mm) H×W×D	商品コード
受	BPF(70-222)S	5,600	0~40	—	40	—	φ16×62.6	2026371
			70~222	3.0	—	2.5		
			242~770	—	50	—		

電流阻止型



BAT-10L3 100



BAT-10H3 100



FT-TA-2 50

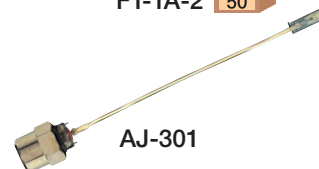

AJ-301



FCT-30S 100



CTF-50S2 100



VEF-50S 100



BPF(70-222)S 100

受：受注生産品（数量がまとまらないと生産できない場合があります。最寄りの支店、営業所にお問い合わせください。）

システム例  
アンテナ  
アンテナ  
取付金具他  
システム機器  
A Mラジオ  
混合分波器・  
コンパクター  
前増幅器  
ブースター  
屋内用  
分岐・分配器  
直列ユニット  
アクティブ  
レベルセター  
地上デジタル用  
ヘッドホン  
CATV  
屋外用増幅器・  
パワードアンプ  
電源供給器・  
電源挿入器  
屋外用  
分岐・分配器  
保安器・  
ブレーカー  
システム機器  
光伝送  
電界強度測定器  
マルチ  
パーツ・  
金具  
素材伝送装置

### パーツ・アクセサリ・金具

PARTS & ACCESSORIES & ANTENNA MOUNTING HARD WARE

#### フィルター

##### ■ ハイパスフィルター

摘要	型名	標準価格 (税別)	周波数帯域 (MHz)	挿入損失 (dB以下)	阻止帯域減衰量 (dB以上)	電圧定在波比 [VSWR]	寸法(mm) H×W×D	商品コード
	HPF-950S	3,400	10~15	—	25	—	12×48.6×12	2026391
			15~770	—	30	—		
			950~2602	2.5	—	2.0		

電流通過型(DC15V・0.5A)

##### ■ 700MHz対策業務用ローパスフィルター

摘要	型名	標準価格 (税別)	周波数帯域 (MHz)	挿入損失 (dB以下)	阻止帯域減衰量 (dB以上)	電圧定在波比 [VSWR](以下)	寸法(mm) H×W×D	商品コード
	LPF710(50S)	オープン	470~710	1.0	—	2.5	φ19×71	2181591
			773~803	—	50			

電流通過型(DC15V・0.5A/AC30V・1A)

##### ■ ローパスフィルター

摘要	型名	標準価格 (税別)	周波数帯域 (MHz)	挿入損失 (dB以下)	阻止帯域減衰量 (dB以上)	電圧定在波比 [VSWR]	寸法(mm) H×W×D	商品コード
受	LPF-450S	3,900	DC~450	3.0	—	2.5	12×48.6×12	2026385
			512~770	—	45			

電流通過型(DC15V・0.5A)

摘要	型名	標準価格 (税別)	周波数帯域 (MHz)	挿入損失 (dB以下)	阻止帯域減衰量 (dB以上)	電圧定在波比 [VSWR]	寸法(mm) H×W×D	商品コード
	LPF-1489S	3,900	DC~800	0.8	—	2.5	12×48.6×12	2026323
			800~1489	3.0	—			
			1613~1640	—	25	—		
			1640~2150	—	40			

電流通過型(DC15V・0.5A)

#### イコライザー

##### ■ イコライザー

摘要	型名	標準価格 (税別)	項目	周波数帯域 (MHz)	通過帯域減衰量 (dB)	イコライザー特性 (dB)	電圧定在波比 [VSWR]	寸法(mm) H×W×D	商品コード
	BEQ-6UV	2,400	CATV上り	10~55	2.0以下	—	1.8	12×48.6×12	2026397
			CATV下り	70~770	0.8±0.5 (770MHz)	770MHzに対して70MHzにて-6dB			
	BEQ-10UV	2,400	CATV上り	10~55	2.5以下	—	1.8	12×48.6×12	2026398
			CATV下り	70~770	0.8±0.5 (770MHz)	770MHzに対して70MHzにて-10dB			

電流阻止型

##### ■ CATV上り帯域モニター

付属品 NUM770: 取付ねじ2本(本体取付済)

##### ■ CATV上り帯域モニター

摘要	要名	標準価格 (税別)	項目	周波数帯域 (MHz)	通過帯域減衰量 (dB)	イコライザー特性 (dB)	電圧定在波比 [VSWR]	寸法(mm) H×W×D	商品コード
	NUM770	オープン	CATV上り	10~60	70~770(1000)	—	1.8	12×48.6×12	2026397
			CATV下り	70~770	0.8±0.5 (770MHz)	770MHzに対して70MHzにて-6dB			
	SEQ-16	7,900	CATV上り	10~55	70~770	—	1.5	12×48.6×12	2026376
			CATV下り	70~770	0.8±0.5 (770MHz)	770MHzに対して70MHzにて-6dB			

- ※1 CATV上り入力下り出力→上り出力
- ※2 上り入力→CATV上り出力下り出力
- ※3 上りモニター結合量は上り出力に対しての値

##### ■ CATVレベル調整器

付属品 SEQ-16, SBON-8: 取付ねじ2本(本体取付済)、5C用F型接栓2セット、F型メタルキャップ1個

##### ■ CATVレベル調整器 (イコライザー特性) ※1 4dBチルト (出荷時)

摘要	要名	標準価格 (税別)	項目	周波数帯域 (MHz)	通過帯域減衰量 (dB)	イコライザー特性 (dB)	電圧定在波比 [VSWR]	寸法(mm) H×W×D	商品コード
	SEQ-16	7,900	CATV上り	10~55	70~770	—	1.5	12×48.6×12	2026376
			CATV下り	70~770	0.8±0.5 (770MHz)	770MHzに対して70MHzにて-6dB			
	SBON-8	5,900	CATV上り	10~55	70~770	—	1.5	12×48.6×12	2026376
			CATV下り	70~770	0.8±0.5 (770MHz)	770MHzに対して70MHzにて-6dB			



HPF-950S 100

NEW



LPF710(50S) 20



LPF-450S 100



LPF-1489S 100



BEQ-6UV 100



NUM770 20



SEQ-16 20



SBON-8 20

#### パーツ・アクセサリ

##### ■ CATVレベル調整器

##### ■ CATVレベル調整器 (逆チルト特性) ※1 2dB BON (出荷時)

摘要	要名	標準価格 (税別)	項目	周波数帯域 (MHz)	通過帯域減衰量 (dB)	イコライザー特性 (dB)	電圧定在波比 [VSWR]	寸法(mm) H×W×D	商品コード
	SEQ-16	7,900	CATV上り	10~55	70~770	—	1.5	12×48.6×12	2026376
			CATV下り	70~770	0.8±0.5 (770MHz)	770MHzに対して70MHzにて-6dB			
	SBON-8	5,900	CATV上り	10~55	70~770	—	1.5	12×48.6×12	2026376
			CATV下り	70~770	0.8±0.5 (770MHz)	770MHzに対して70MHzにて-6dB			

## パーツ・アクセサリ・金具

PARTS & ACCESSORIES & ANTENNA MOUNTING HARD WARE

### パーツ・アクセサリ

#### ■ アルミリング

摘要	型名	標準価格(税別)	備考	商品コード
	R3 ●	33	F型接栓3C用	2028490
	R4 ●		F型接栓4C用	2028491
	R5 ●		F型接栓5C用	2028492

※100個入りもあります。(R3、R5)

#### ■ F型接栓

摘要	型名	標準価格(税別)	備考	商品コード
	F-3 ●	200	3C用F型接栓	2026700
	F-4 ●		4C用F型接栓	2026719
	F-5 ●		5C用F型接栓	2026701
	F-7	240	7C用F型接栓	2026702
	FP-5FB-15(K)	540	S-5C-FB用ピン付F型接栓(C15型)	2018744
	FP-7FB-15(K)	600	S-7C-FB用ピン付F型接栓(C15型)	2018745

#### ■ 防水キャップ (CATVタップオフ、保安器用)

摘要	型名	標準価格(税別)	備考	商品コード
	ボウスイキャップ100 ●	110	長さ100mm、径φ19.4	2028483
	ボウスイキャップ120 ●	140	長さ120mm、径φ19.4	2028482

※材質：エラストマー

#### ■ ロックコネクター・工具

摘要	型名	標準価格(税別)	備考	商品コード
	LCNF	320	NF用	2026710
	LCF5		F-5用	2026711
	LC(コウグ)	3,700	ロックコネクター締付工具	2026709

#### ■ ダミー工具

摘要	型名	標準価格(税別)	備考	商品コード
☑	ダミーコウグ	230	ダミー抵抗締付工具	2026728

##### ■使用方法

- ダミー抵抗 (DF-75C) (別売品) でも、同様に使用することができます。
- ダミー抵抗締付トルク 0.5~1.0N・m (5.1~10.2kgf・cm)
- 紛失、落下防止のためのストラップを取付けることができます。

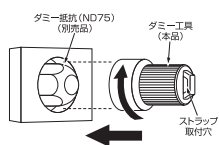

環境にやさしい  
RoHS対応



ダミーコウグ

##### ■特長

共用増幅器のモニター端子や壁面端子などの奥まった端子でも、ダミー工具を使用することにより、ダミー抵抗の取付け、取外しが容易におこなえます。

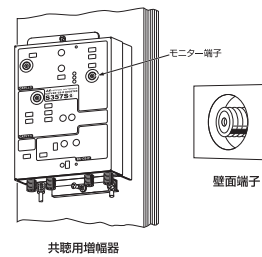

#### ■ L型接栓

摘要	型名	標準価格(税別)	備考	商品コード
	LP-F ●	740	F型-F座L型接栓	2026760
	LP-P ●		プッシュプラグ-F座L型接栓	2026759

#### ■ 中継接栓

摘要	型名	標準価格(税別)	備考	商品コード
	F-F ●	470	F型とF型の中継用	2026715
	CV-FR	940	FT型-F型変換(FTはオス、Fはメス)	2026713

#### ■ 終端抵抗 (ダミー抵抗電流阻止型)

摘要	型名	標準価格(税別)	備考	商品コード
	DF-75C ●	680	CS対応F型用	2026718
	ND75 ●	500	CS対応F型用(小型タイプ)	2026716
	DTF-75B	1,900	FT型用	2026727
☑	LDF-75C	940	ロック機構付F型用	2026761

電流阻止型

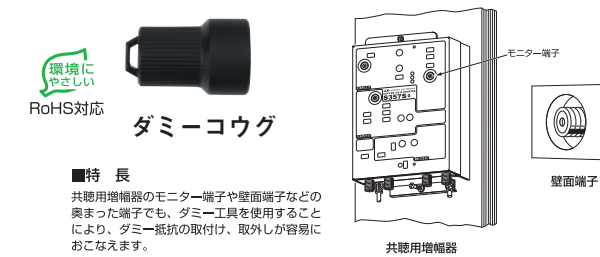
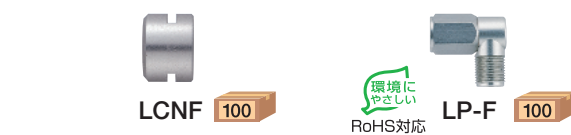
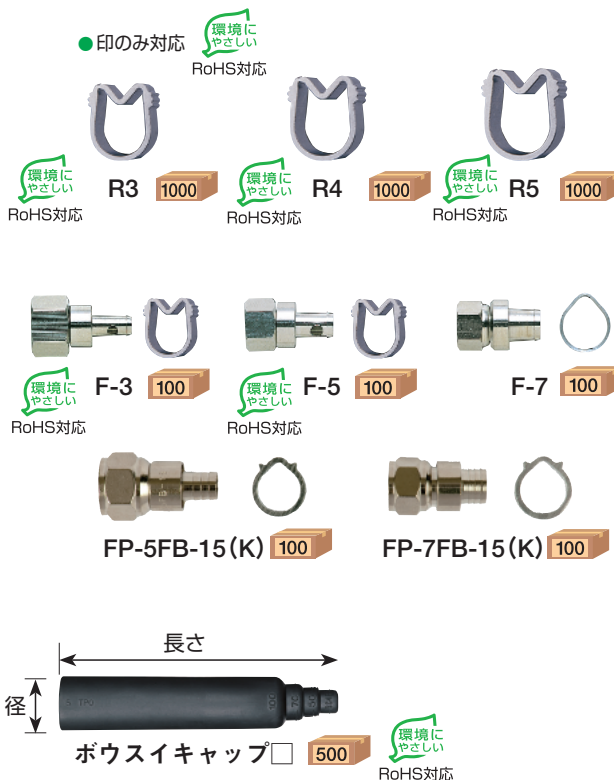

システム例

アンテナ

取付金具他

システム機器

混合分波器・

コシバタ

前置増幅器

ブースター

屋内用

分岐・分配器

直列ユニット

アクティブ

レベルセッター

CATV

壁面端子

電源供給器・

電源挿入器

屋外用

分岐・分配器

保安器・

プレーク

システム機器

光伝送

電源強度測定器

### パーツ・アクセサリ・金具

PARTS & ACCESSORIES & ANTENNA MOUNTING HARD WARE

#### 金具

#### ■ アンブ取付金具



18Aカナグ

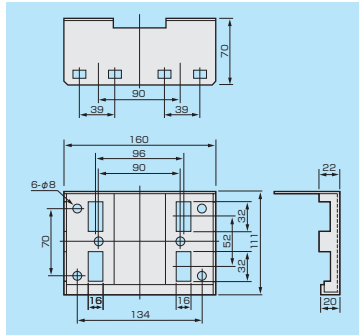

20Aカナグ

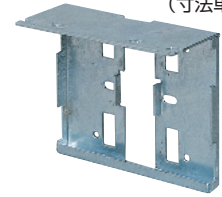
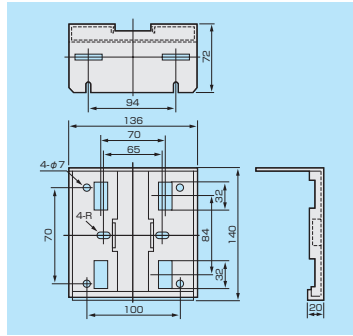

21Aカナグ

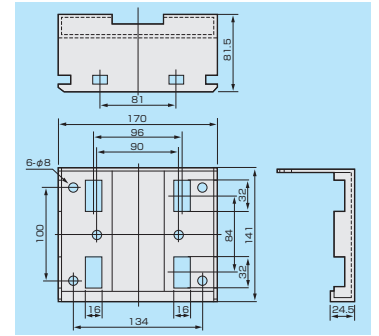

(寸法単位: mm)



28Sカナグ

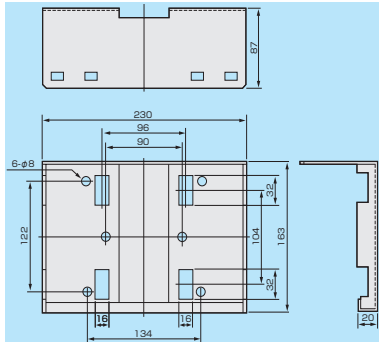

#### ■ CATV用タップオフ取付金具



HIカナグ

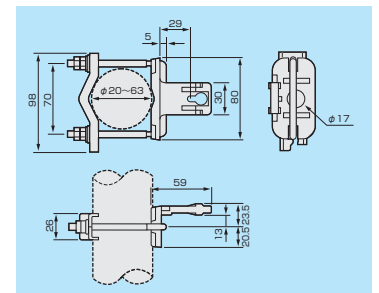

摘要	型名	標準価格 (税別)	適合機種	表面処理(材質)	商品コード
	18Aカナグ	9,700	NT3747EA	溶融亜鉛メッキ	2026745
	20Aカナグ		NPS6030		2026747
	21Aカナグ		NTOE7, GOM10, GOM01		2026746
	28Sカナグ		NT37TBA, NT37TDA, NTEQ5715シリーズ, GOM50, GOM50T, NTOAシリーズ		2026741
	HIカナグ	1,600	CATVタップオフ、共聴混合器用、GTCシリーズ、GTDシリーズ、NPAシリーズ	(アルミダイカスト)	2026742
	TK-HS	440	CATVタップオフ用(TC・TDタイプ)	(SUS)	2028010
受	UCMDカナグ	オープン	UCMD1, UCMD2	溶融亜鉛メッキ	2029532
在	NTAGカナグ	オープン	NTDGシリーズ、NBAGシリーズ		1307960

#### ■ 電源装置取付金具 (壁面取付金具)

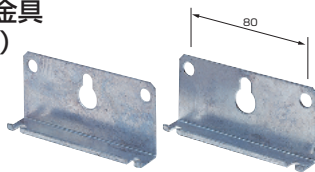

PSAカナグ (2ヶ1組)

#### ■ ブースター取付金具



SRBカナグ



DAカナグ

(寸法単位: mm)

摘要	型名	標準価格 (税別)	適合機種	表面処理(材質)	商品コード
	PSAカナグ	7,300	PST303C, PST-576, PST-306	溶融亜鉛メッキ	2026744
	SRBカナグ	660	SRBシリーズ		2026748
	DAカナグ	3,200	NC30SU, NC44U, NC30SU2, NC44U2, GRM01, GOM01, NRA40, SRT1517, SRT26C8, SRT26CF, SRT26C14	(アルミ)	2026743

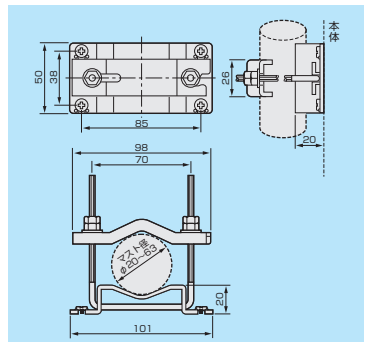

#### ■ いたずら防止パネル

摘要	型名	標準価格 (税別)	適合機種	表面処理(材質)	商品コード
	アンブパネルA	4,000	BL40SU, S357, S46SUF2, S46SU2, S46UF, S46U2, S46SU3, S46U3, S46SUF3, S46UF2		2022604
	アンブパネルB		S357S, S407, S407S		2022605

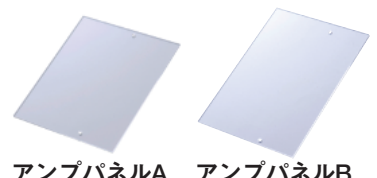

アンブパネルA アンブパネルB

システム例  
アンテナ  
アンテナ取付金具他  
AMラジオ  
システム機器  
混合分波器・コンバーター  
前置増幅器  
ブースター  
屋内用  
分岐・分配器  
直列ユニット  
アクティブ  
ヘルセラー  
地上デジタル用  
CATV  
屋外用増幅器  
パワースプリッター  
電源供給器  
電源挿入器  
屋外用  
分岐・分配器  
保護器・ブレーカー  
システム機器  
電圧検出測定器  
リモコン受