

室内アンテナ

受信環境により地上デジタル放送受信可能

INDOOR TV ANTENNA

●室内アンテナは、弱電界及び微弱電界地域では、性能が発揮されません。このような地域では屋外アンテナをご使用ください。

微弱電界	弱電界	中電界	強電界
55~60dB μ V/m	60~70dB μ V/m	70~80dB μ V/m	80dB μ V/m以上

UHF

環境にやさしい
RoHS対応

地上デジタル
放送対応



UHF専用
CRA10 10



UHF専用
ARL1 (W) 10

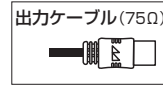

UHF専用
ARL1 (B) 10

JANコード

型名	JANコード
ARL1 (W)	49 62736 13160 0
ARL1 (B)	49 62736 13162 4
CRA10	49 62736 81266 0

摘要	型名	標準価格(税別)	受信チャンネル(ch)	出カインピーダンス(Ω)	備考	商品コード
Ⓟ	ARL1 (W)	4,400	13~52	75(同軸ケーブル)	ホワイト色	2013160
Ⓟ	ARL1 (B)				ブラック色	2013162
Ⓟ	CRA10	オープン			ホワイト色	2181266

アンテナ取付金具 他

ANTENNA MOUNTING HARDWARE SYSTEM

■ アンテナ取付け例

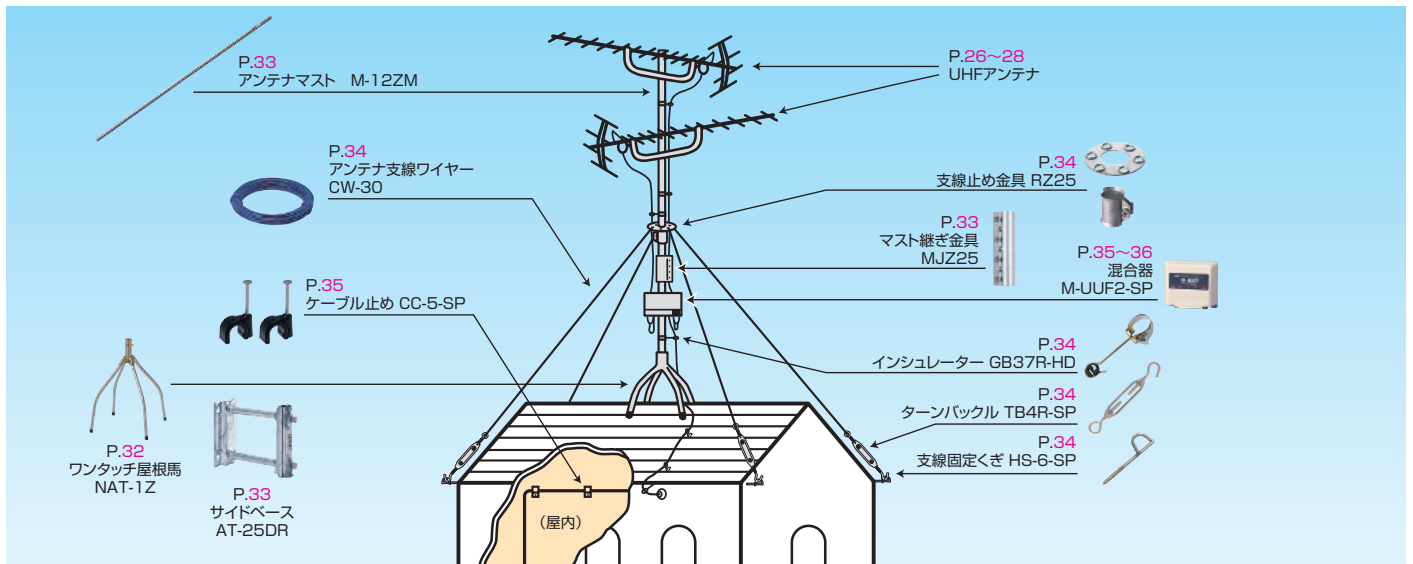

■ 金具に使用されているZAM®※とは

ZAM®とは日新製鋼株式会社が開発した亜鉛Zn-アルミニウムAl 6% -マグネシウムMg 3%のめっき層を持つ高耐食溶融めっき鋼板です。

※1) 「ZAM」は日新製鋼株式会社の登録商標です。
 ※2) 「ZAM」は日新製鋼株式会社が開発した溶融亜鉛Zn-アルミニウムAl-マグネシウムMg合金めっき鋼板の商品名です。

アンテナ取付金具 他

ANTENNA MOUNTING HARDWARE SYSTEM

- 各種アンテナを壁やベランダに取り付ける際に使用します。
設置場所条件に合わせてお選びください。

- 衛星アンテナは50cm以下の口径に対応します。

寸法単位 : (mm)

付属品 PSK-32F : コーチボルト 2本

■ 平面部取付用

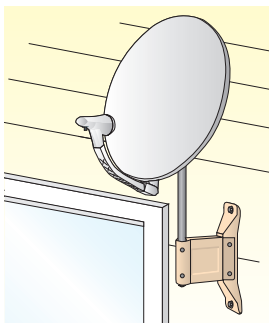

JANコード

型名	JANコード
PSK-32F	49 62736 29940 9
BKC-32	49 62736 18748 5
BK-32ZR	49 62736 18749 2
BVT-HZS	49 62736 28820 5
NBS-400J	49 62736 29935 5
NBS-600J	49 62736 29936 2
CK-3BSR	49 62736 18746 1
CK-3BL	49 62736 18720 1
PVT-42KZ	49 62736 29956 0

摘要	型名	標準価格 (税別)	マスト径 (mm)	質量 (kg)	備考	商品コード
	PSK-32F	7,200	φ32	1.66	コーチボルト2本付	1029940

■ ベランダ格子手すり用

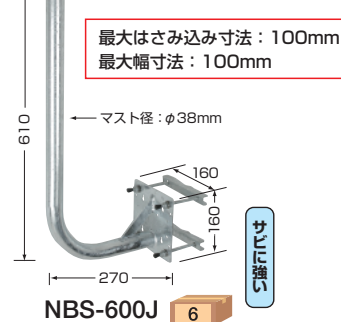
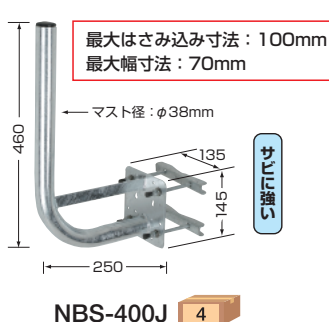
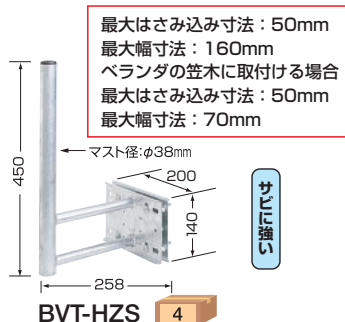
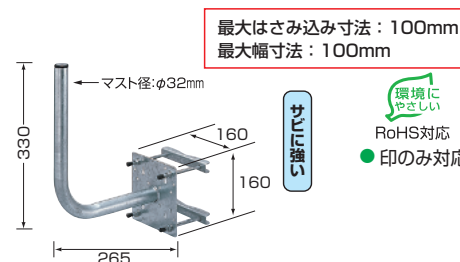
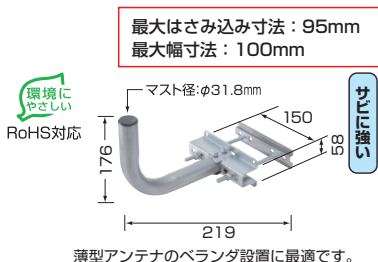
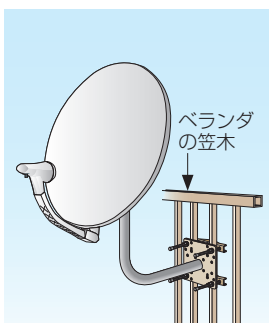

摘要	型名	標準価格 (税別)	はさみ込み寸法 (mm)	マスト径 (mm)	質量 (kg)	備考	商品コード
	BKC-32 ●	4,000	15~95	φ31.8	1.0	高耐食溶融めっき鋼板 ZAM®※使用	2018748
	BK-32ZR ●	4,100	20~100	φ32	1.96	溶融亜鉛メッキ仕上	2018749
	BVT-HZS	9,800	15~50	φ38	2.62		1028820
	NBS-400J	7,800	20~100		2.08		1029935
	NBS-600J	9,100	20~100		2.16		1029936

※1) 「ZAM」は日新製鋼株式会社の登録商標です。
 ※2) 「ZAM」は日新製鋼株式会社が開発した溶融亜鉛Zn-アルミニウムAl-マグネシウムMg合金めっき鋼板の商品名です。

■ コンクリート手すり取付用

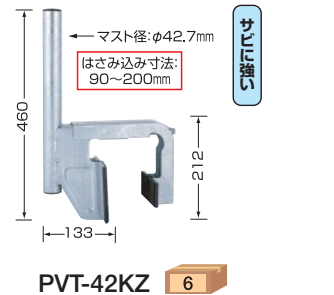
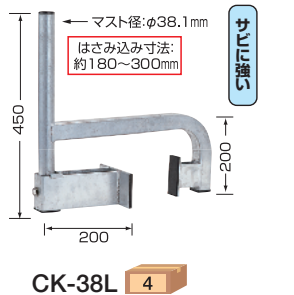
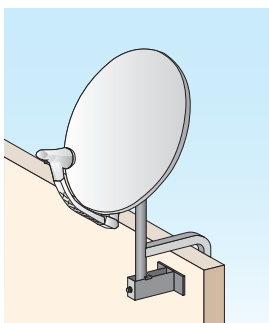

摘要	型名	標準価格 (税別)	はさみ込み寸法 (mm)	マスト径 (mm)	質量 (kg)	備考	商品コード
	CK-38SR ●	12,100	80~200	φ38.1	4.0	溶融亜鉛メッキ仕上 (RoHS対応)	2018746
	CK-38L	13,500	180~300		4.3	溶融亜鉛メッキ仕上	2018720
	PVT-42KZ	11,400	90~200	φ42.7	3.5	KSGメッキ仕上	1029956

システム例

アンテナ

UHFチューンアップ

取付金具

混合器

ブースター

衛星アンテナ

分配器

テレビコンセント

切替器

整合器

テレビブラケット

アクセサリー

フリーケーブル

テレビケーブル

HDMIケーブル

アンテナ取付金具 他

ANTENNA MOUNTING HARDWARE SYSTEM

■ 支柱取付金具

マストの先端に新たなマストを取付ける時に使用する金具です。

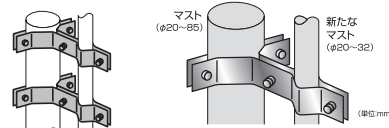
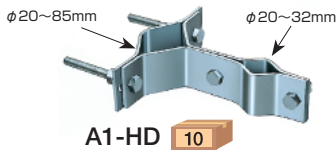

マストに取付ける場合、2組以上でご使用ください。

■ JANコード

型名	JANコード
A1-HD	49 62736 80080 3
NAT-1Z	49 62736 18791 1
NAT-2Z	49 62736 18793 5
NAT-3Z	49 62736 18795 9
AT-5D	49 62736 16006 8
NBS-100ZR	49 62736 18750 8

摘要	型名	標準価格(税別)	適合アンテナ径(mm)	適合マスト径(mm)	備考	商品コード
(HD)	A1-HD	オープン	20~32	20~85	溶融亜鉛メッキ仕上	2180080

※1組入りですが、マストに取り付ける場合、2組以上でご使用ください。

■ 簡単取付屋根馬 サビに強い

NBS-100ZRはφ38mmマスト用の支線止め金具付属。

寸法単位:(mm)

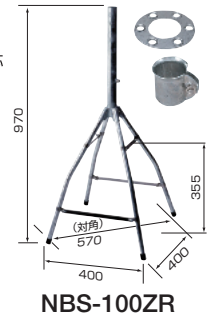
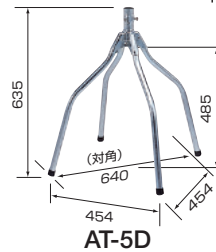
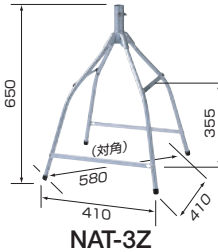
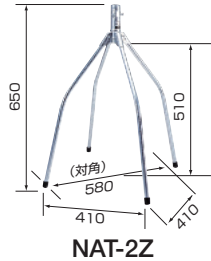
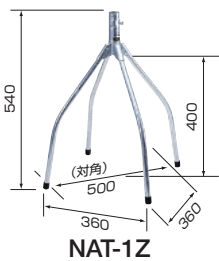

●印のみ対応
環境にやさしい
RoHS対応

摘要	型名	標準価格(税別)	適合マスト径(mm)	質量(kg)	備考	梱包数	商品コード
	NAT-1Z	2,660	φ32以下	1.5	普及型(溶融亜鉛メッキ仕上)	10	2018791
	NAT-2Z	2,900		1.8	長脚型(溶融亜鉛メッキ仕上)		2018793
	NAT-3Z	4,100		2.0	長脚型 補強ステー付(溶融亜鉛メッキ仕上)		2018795
	AT-5D	9,300	φ25~36	3.2	高荷重型(溶融亜鉛メッキ仕上)	5	2016006
	NBS-100ZR ●	10,800	φ32以下	2.2	45cm型衛星アンテナ取付可(溶融亜鉛メッキ仕上)(RoHS対応)	4	2018750

■ マルチ金具 マルチ金具で様々な場所に取付可能

薄型地デジアンテナUDF専用取付金具(UDF85、UDF85B)

環境にやさしい
RoHS対応

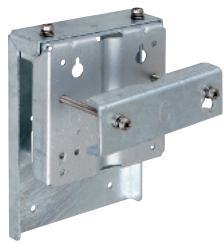

壁面設置 取付イメージ

- 適合マスト φ22~49mm
- 適合角材 25×25~45×45mm

■ JANコード

型名	JANコード
UDF-FK	49 62736 16320 5

摘要	型名	標準価格(税別)	マスト径(mm)	質量(kg)	備考	商品コード
(在)	UDF-FK	5,000	22~49 25~45 (角柱取付時)	1.3	溶融亜鉛メッキ仕上(RoHS対応)	2016320

システム例
アンテナ
UHFチャンネル
簡易BS
アンテナ他
混合器・フィルター
ブースター
衛星アンテナ
分配器
テレビジョンセンター
切替器・PC用機器
変圧器
セレクトアンプ
アクセサリー
フリーケーブル
テレビケーブル
HDMIケーブル

アンテナ取付金具 他

ANTENNA MOUNTING HARDWARE SYSTEM

■ サイドベース (マストホルダー)

サビに強い

● 印のみ対応
環境にやさしい
RoHS対応

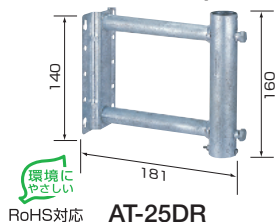

AT-25DR

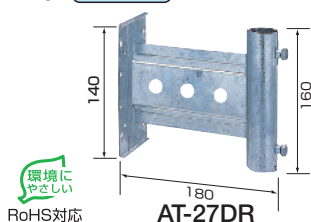

AT-27DR

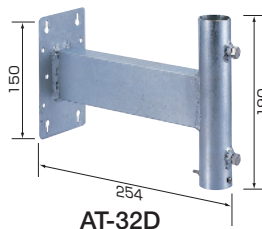

AT-32D

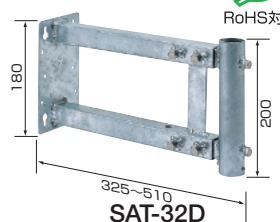

SAT-32D

■ 外観寸法図

(寸法単位: mm)

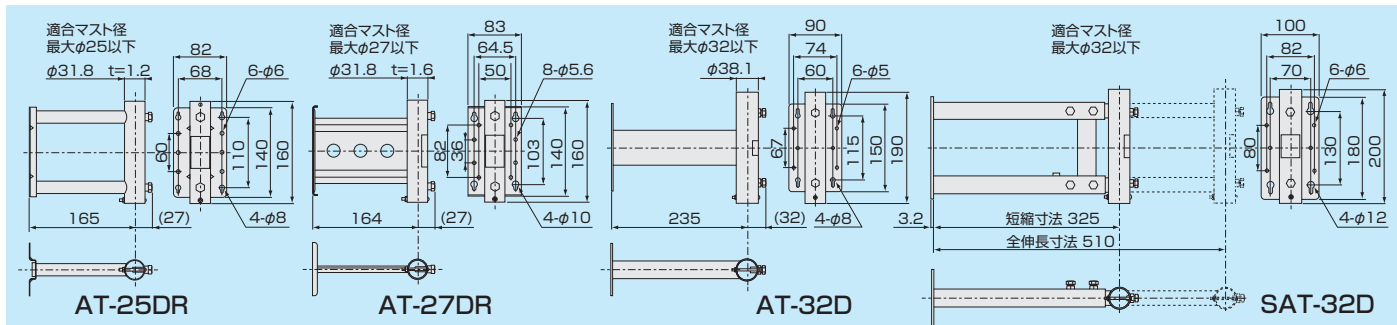

摘要	型名	標準価格 (税別)	適合マスト径 (mm)	備考	梱包数	商品コード
	AT-25DR ●	1,800	φ25以下	溶融亜鉛メッキ仕上 2段使用可能	10	2180010
	AT-27DR ●	1,600	φ27以下			2180011
	AT-32D	4,100	φ32以下			2018708
	SAT-32D	8,160		溶融亜鉛メッキ仕上 スライド式	5	2016005

■ アンテナマスト

サビに強い

● 印のみ対応
環境にやさしい
RoHS対応

摘要	型名	標準価格 (税別)	マスト径 (mm)	長さ (m)	備考	梱包数	商品コード
	M-12ZM ●	1,600	φ25	1.2	高耐食溶融めっき銅板 ZAM®※使用	10	2018901
	M-18ZM ●	2,150		1.8			2018902
	M-18ZMA ●	2,200		1.8			2018903
	M-120D	2,000	1.2	溶融亜鉛メッキ仕上	2018767		
	M-180D	2,400	1.8		2018768		
	M-180D3	3,600	1.8		2018769		

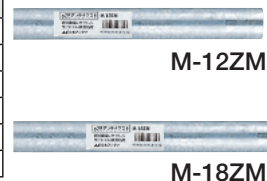

■ マスト継ぎ金具 (マストジョイント)

サビに強い

環境にやさしい
RoHS対応



MJZ25-HD



MJZ32-HD

摘要	型名	標準価格 (税別)	適合マスト径 (mm)	備考	梱包数	商品コード
	MJZ25	1,160	φ25	高耐食溶融めっき銅板 ZAM®※使用	10	2016756
HD	MJZ25-HD				20	2016757
	MJZ32	1,300	φ32		10	2016758
HD	MJZ32-HD				20	2016759

※ 1) 「ZAM」は日新製鋼株式会社の登録商標です。
 ※ 2) 「ZAM」は日新製鋼株式会社が開発した溶融亜鉛Zn-アルミニウムAl-マグネシウムMg合金めっき銅板の商品名です。

■ JANコード

型名	JANコード	型名	JANコード
AT-25DR	49 62736 80010 0	M-120D	49 62736 18767 6
AT-27DR	49 62736 80011 7	M-180D	49 62736 18768 3
AT-32D	49 62736 18708 9	M-180D3	49 62736 18769 0
SAT-32D	49 62736 16005 1	MJZ25	49 62736 16756 2
M-12ZM	49 62736 18901 4	MJZ25-HD	49 62736 16757 9
M-18ZM	49 62736 18902 1	MJZ32	49 62736 16758 6
M-18ZMA	49 62736 18903 8	MJZ32-HD	49 62736 16759 3

システム例
アンテナ
UHF/VHFチェッカー
簡易BS
アンテナ
混合器・フィルター
ブースター
衛星アンテナ
アンテナ
分配器
テレビコンソール
切替器・POC用機器
整合器他
セレクタ
テレビブラッグ
アクセサリー
フリーケーブル
テレビケーブル
HDMIケーブル

アンテナ取付金具 他

ANTENNA MOUNTING HARDWARE SYSTEM

支線止め金具 (ステーリング)

●印のみ対応  RoHS対応

摘要	型名	標準価格 (税別)	備考	商品コード
	RZ25 ●	540	φ25mmマスト用 高耐食溶融めっき鋼板 ZAM®※使用	2016726
(HD)	RZ25-HD ●	540		2016727
	RZ32 ●	720	φ32mmマスト用 高耐食溶融めっき鋼板 ZAM®※使用	2016728
(HD)	RZ32-HD ●	720		2016729



インシュレーター

摘要	型名	標準価格 (税別)	備考	商品コード
(HD)	GB37R-HD ●	540	バンド式 3個入り	2180009



支線固定くぎ

摘要	型名	標準価格 (税別)	備考	商品コード
(SP)	HS-6-SP ●	1,300	支線固定くぎ 4本入り	2016721

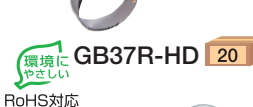

ターンバックル

摘要	型名	標準価格 (税別)	備考	商品コード
(SP)	TB4R-SP ●	1,400	4本入り	2016730

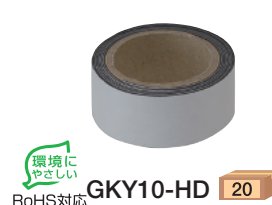

防水補助テープ (自己融着テープ)

摘要	型名	標準価格 (税別)	備考	商品コード
	GKY10-HD ●	700	1m巻	2016788

マスト垂直固定金具

摘要	型名	標準価格 (税別)	備考	商品コード
(HD)	UB-326-HD ●	420	φ25~32mmマスト用	2016766
(HD)	MK-2532-HD ●	460		2016767



カラーワイヤー (アンテナ支線用)・アンカー

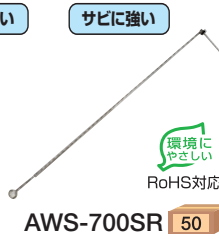

摘要	型名	標準価格 (税別)	備考	商品コード
	CW-30 ●	1,760	アンテナ支線ワイヤー φ1.6mm 30m巻 ビニール被フク(青)	2018717
	AW200S14 ●	10,200	ステンレスワイヤー φ1.4mm 200m巻	2018734
	SW-140N(30M) ステン	2,440	ステンレスワイヤー φ1.4mm 30m巻	2018775
	SW-140N(200M) ステン	10,300	ステンレスワイヤー φ1.4mm 200mボビン巻	2018776
	SW-160N(30M) ステン	2,900	ステンレスワイヤー φ1.6mm 30m巻	2018780
	SW-160N(200M) ステン	13,500	ステンレスワイヤー φ1.6mm 200mボビン巻	2018777
	AWS-700SR ●	740	ステンレス製アンテナ支線止め(アンカー) φ2.0mm 長さ0.7m	2018738
(SP)	WA6504-SP ●	2,360	ステンレス製アンテナ支線止め(アンカー) φ2.0mm 長さ0.67m 4本入り	2018761

※1) 「ZAM」は日新製鋼株式会社の登録商標です。

※2) 「ZAM」は日新製鋼株式会社が開発した溶融亜鉛Zn-アルミニウムAl-マグネシウムMg合金めっき鋼板の商品名です。

JANコード

型名	JANコード	型名	JANコード	型名	JANコード
RZ25	49 62736 16726 5	TB4R-SP	49 62736 16730 2	SW-140N(30M)ステン	49 62736 18775 1
RZ25-HD	49 62736 16727 2	GKY10-HD	49 62736 16788 3	SW-140N(200M)ステン	49 62736 18776 8
RZ32	49 62736 16728 9	UB-326-HD	49 62736 16766 1	SW-160N(30M)ステン	49 62736 18780 5
RZ32-HD	49 62736 16729 6	MK-2532-HD	49 62736 16767 8	SW-160N(200M)ステン	49 62736 18777 5
GB37R-HD	49 62736 80009 4	CW-30	49 62736 18717 1	AWS-700SR	49 62736 18738 6
HS-6-SP	49 62736 16721 0	AW200S14	49 62736 18734 8	WA6504-SP	49 62736 18761 4

アンテナ取付金具 他

ANTENNA MOUNTING HARDWARE SYSTEM

■ ケーブル止め (ケーブルクリップ)

摘要	型名	標準価格 (税別)	備考	商品コード
SP	CC-4-SP ●	1,000	4C同軸ケーブル用 (20個入)	2016717
SP	CC-5-SP ●		5C同軸ケーブル用 (20個入)	2016718
SP	CP-7-SP ●	640	4C・5C同軸ケーブル用 (10個入)	2016720

■ JANコード

型名	JANコード
CC-4-SP	49 62736 16717 3
CC-5-SP	49 62736 16718 0
CP-7-SP	49 62736 16720 3



混合器

- 異なるアンテナで受信した電波を1本のケーブルにまとめます。混合したい放送種別に合わせてお選びください。
- 防滴構造。
- 適合マスト径：φ22~38mm

付属品 M-SUV-SP: F型接栓(5Cケーブル用) 3セット、防水キャップ 3個、取付ねじ 2本、マスト取付金具 1セット、 M-UUF2-SP: F型接栓(5Cケーブル用) 3セット、防水キャップ 3個、取付ねじ 2本、マスト取付金具 1セット、 M-UUF-SP: F型接栓(5Cケーブル用) 3セット、防水キャップ 3個、取付ねじ 2本、マスト取付金具 1セット

環境にやさしい
RoHS対応

摘要	M-SUV		M-SUV-SP	
	標準価格 (税別) 5,300			
周波数帯域 (MHz)	FM・VHF 10~222	VHF・UHF 222~770	BS-IF 1032~1489	CS-IF 1489~2602
通過帯域損失 (dB以下)	1.0	1.5	2.0	2.5
阻止帯域減衰量 (dB以上)	30	35	25	
入出力インピーダンス (Ω)	75 (F型)			
電圧定在波比 (以下)	1.8	2.0	2.5	
備考	CS・BS入力-出力端子間常時電通 UV入力-出力端子間電通 (切換式) (最大DC15V・0.5A)			
商品コード	2020194	2020195		

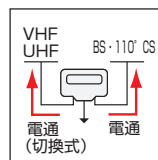

- 地上・BS・110°CS デジタル放送対応
- CS 2602MHz
- BS
- +
- UHF
- VHF
- FM
- CATV 10~770MHz

摘要	M-UUF2-SP	
	標準価格 (税別) 5,600	
周波数帯域 (MHz)	UHF	UHF
通過帯域損失 (dB以下)	470~770 4.5	
端子間結合損失 (dB以上)	15	
切換式ATT減衰量 (dB)	-10	-10
入出力インピーダンス (Ω)	75 (F型)	
電圧定在波比 (以下)	2.5	
備考	各入力端子-出力端子間電通 (切換式) (最大DC15V・0.5A/AC30V・1A)	
商品コード	2020109	

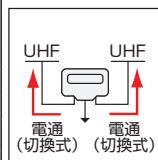

- 地上デジタル放送対応
- UHF
- +
- UHF

摘要	M-UUF-SP		
	標準価格 (税別) 4,600		
周波数帯域 (MHz)	HF 10~76	FM・VHF 76~222	VHF・UHF 222~770
通過帯域損失 (dB以下)	4.0	4.8	
端子間阻止量 (dB以上)	15	20	
入出力インピーダンス (Ω)	75 (F型)		
電圧定在波比 (以下)	2.1	1.8	2.0
備考	入力1端子-出力端子間電通 (最大DC15V・0.5A/AC30V・1A)		
商品コード	2020114		

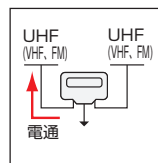

- 地上デジタル放送対応
- UHF
- (VHF)
- (FM)
- +
- UHF
- (VHF)
- (FM)

■ JANコード

型名	JANコード
M-SUV	49 62736 20194 5
M-SUV-SP	49 62736 20195 2
M-UUF2-SP	49 62736 20109 9
M-UUF-SP	49 62736 20114 3

システム例
アンテナ
UHFチューンアップ
簡易BS
アンテナ
混合器
フィルター
ブースター
避雷シールド
分配器
テレビコンセンタ
切替器
整合器
テレビリブライヴ
アクセサリー
フリーケーブル
テレビケーブル
HDMIケーブル

混合(分波)器

MIXER (SEPARATOR)

- 入出力端子を逆に使用すると、分波器として使用できます。

要 要		屋内用 (CC-DF)			
型 名		MX-SUV			
標準価格(税別)		3,800			
周波数帯域 (MHz)		HF・FM・VHF・UHF	BS-IF	CS-IF	
通過帯域損失 (dB以下)		10~770	1032~1489	1489~2150	2150~2602
阻止帯域減衰量 (dB以上)		1.5	2.0	2.5	3.0
電圧定在波比 (以下)		1.8	2.0	2.5	
入出力インピーダンス (Ω)		75 (F型)			
寸 法 (mm)		52 (H) × 45 (W) × 20 (D)			
備 考		出力端子 - CS・BS入力端子間電通 (最大DC15V・0.5A)			
商品コード		2020112			

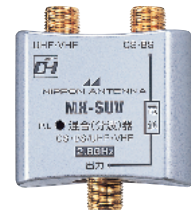

MX-SUV 20

JANコード

型 名	JANコード
MX-SUV	49 62736 20112 9

地上・BS・110°CS
デジタル放送対応

環境にやさしい
RoHS対応

- CS 2602MHz
- BS
- UHF
- VHF
- FM
- CATV 10~770MHz

UHF地域向混合器

※ この製品は在庫品ではありません。100個単位の注文品です。

UHF MIXER FOR SPECIAL AREA

- 特定地域のUHF帯とUHF帯を混合する時などに使用します。
- 外側は樹脂ケースで防滴構造。内部は板金ケースで電波の漏洩、飛び込み防止に対応したシールド構造です。
- 各入力端子と出力端子間電流通過(切換式) (最大DC15V・0.5A / AC30V・1A)
- 全端子F型接栓構造
- 防滴構造
- 適合マスト径: φ22~38mm



MJF(13-28/30-52) 20

地上デジタル UHF + UHF
放送対応

付属品 MJF(13-28/30-52): F型接栓(5Cケーブル用) 3セット、防水キャップ 3個、取付ねじ 2本、マスト取付金具 1セット

JANコード

型 名	JANコード
MJF(13-28/30-52)	49 62736 20177 8

摘要	型 名	標準価格(税別)	混合チャンネル (ch)	切替式ATT減衰量 (dB)	通過帯域損失 (dB以下)	阻止帯域減衰量 (dB以上)	入出力インピーダンス (Ω)	電圧定在波比 (以下)	取扱い支店 営業所	商品コード
受	MJF(13-28/30-52)	10,300	13~28	-10	※1 1.2	20	75 (F型)	3.0	さいたま・東京 高崎・多摩・千葉	2020177
			30~52							

※1 標準特性(隣々接chは4.5dB以下)

地上デジタル放送の混合イメージ[関東地域向け混合器MJF(13-28/30-52)の例]

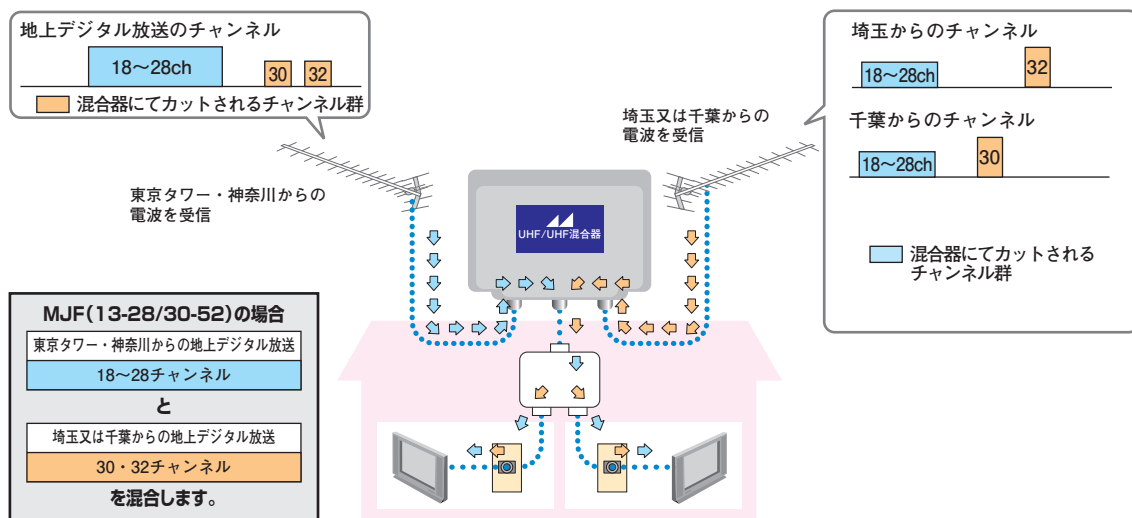

フィルター

※ この製品は在庫品ではありません。100個単位の注文品です。

FILTER

付属品 BEF(MID-SHB)I: 防水キャップ 2個、取付ねじ 2本、マスト取付金具 1セット

JANコード

型 名	JANコード
BEF(MID-SHB)I	49 62736 22543 9

バンドエリミネート

摘要	型 名	標準価格(税別)	通過帯域 (ch)	阻止帯域 (ch)	通過帯域損失 (dB以下)	阻止帯域減衰量 (dB以上)	入出力インピーダンス (Ω)	電圧定在波比 (以下)	寸法 (mm) H×W×D	取扱い支店 営業所	商品コード
受	BEF(MID-SHB)I	オープン	10~108MHz 170~222MHz 396~770MHz	119~157MHz 242~366MHz	4.0	45	75 (F型)	2.5	83.6×118×47		2022543