

CS・BS対応分配器(金メッキ仕様)

CS・BS SPLITTER (GOLD PLATEP)

- 出力(入力)4Cケーブル付。(WDG-2Lは出力ケーブルのみ)
- 接続端子は、金メッキ仕様。
- 入力側にDC15V電通表示インジケータが装備され、電通のチェックができます。
- 「出力2」端子—入力端子間電流通過(最大DC15V・0.5A)

地上・BS・110°CS
デジタル放送対応

CS
2602MHz

BS

UHF

VHF

FM

CATV
10~770MHz

環境にやさしい
RoHS対応

2分配器
WDG-2L
20

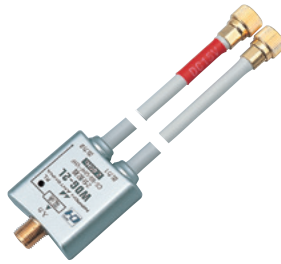

2分配器
WDG-2L152
20

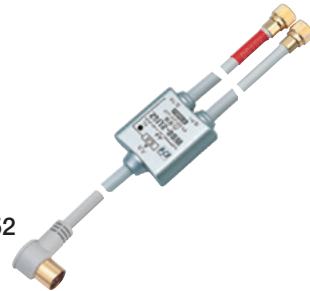

■接続例

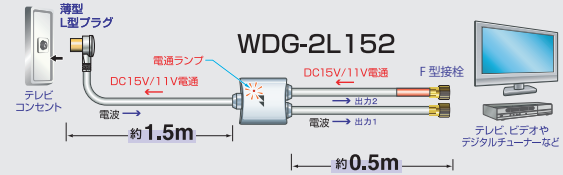
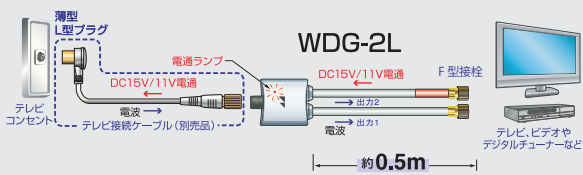

摘要	型名	標準価格(税別)	周波数帯域(MHz)	分配損失(dB以下)	端子間結合損失(dB以上)	電圧定在波比(以下)	寸法(mm) H×W×D	質量(kg)	商品コード
屋内用	WDG-2L	2,640	10~76	4.0	14	1.8	547×35×16	0.1	2020901
			76~222						
			222~770	4.4	20	2.0			
			770~1489	5.0	15				
			1489~2150	6.5					
2150~2602	8.0	15	2.5						
屋内用	WDG-2L152	3,300	10~76	4.2	14	1.8	2045×35×16	0.14	2020903
			76~222						
			222~770	4.7	20	2.0			
			770~1489	5.6	15				
			1489~2150	7.2					
2150~2602	9.1	15	2.5						

- 出力(入力)2C三重シールドケーブル付。(WDG2PLは出力ケーブルのみ)
- 接続端子は、金メッキ仕様。
- 入力側にDC15V電通表示インジケータが装備され、電通のチェックができます。
- 全電通タイプ(最大DC15V・0.5A)

DC専用
AC電源では使用不可

全電通
タイプ

2分配器
WDG2PL
20



2分配器
WLG2PL
20



環境にやさしい
RoHS対応

■接続例

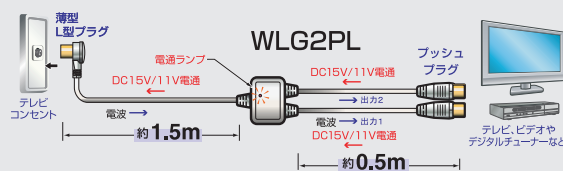
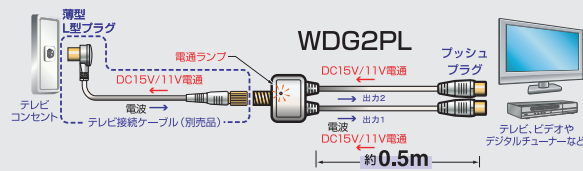

摘要	型名	標準価格(税別)	周波数帯域(MHz)	分配損失(dB以下)	端子間結合損失(dB以上)	電圧定在波比(以下)	寸法(mm) H×W×D	質量(kg)	商品コード
屋内用	WDG2PL	4,000	10~76	4.0	15	1.8	525.8×36.2×20.1	0.07	2020959
			76~222						
			222~770	4.5	18	2.0			
			770~1489	4.8	15				
			1489~2150	6.5					
2150~2602	8.5	15	2.5						
屋内用	WLG2PL	4,700	10~76	4.2	15	1.8	2025.8×36.2×20.1	0.16	2020986
			76~222						
			222~770	5.3	18	2.0			
			770~1489	6.1	15				
			1489~2150	8.0					
2150~2602	10.0	15	2.5						

CS・BS対応分配器(F型)

CS・BS SPLITTER

- 接続端子は、金メッキ仕様。
- 入力側にDC15V電通表示インジケータが装備され、電通のチェックができます。
- 固定用アタッチメント付属
- 全出力端子→入力端子間電流通過
(最大DC15V・0.5A)

地上・BS・110°CS
デジタル放送対応

CS
2602MHz

BS

UHF

VHF

FM

CATV
10~770MHz

全電通
タイプ

DC専用
AC電源では使用不可

環境に
やさしい
RoHS対応

固定用アタッチメントを使えば
壁面部への取り付けも可能です。

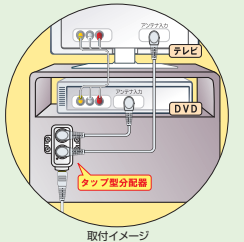

2分配器
TWG2PA 20



3分配器
TWG3PA 20



4分配器
TWG4PA 20

摘要	型名	標準価格 (税別)	周波数帯域 (MHz)	分配損失 (dB以下)	端子間結合損失 (dB以上)	電圧定在波比 (以下)	寸法(mm) H×W×D	質量 (kg)	商品 コード
屋内用 DH CC	TWG2PA	3,600	10~76	4.0	15	1.8	42×64.1×29.2	0.08	2020927
			76~222		20				
			222~770	4.3	18	2.0			
			770~1489	4.8	15				
			1489~2150	5.5	15	2.5			
			2150~2602	6.0					
屋内用 DH CC	TWG3PA	4,900	10~76	6.5	15	1.8	42×85.6×29.2	0.1	2020928
			76~222		20				
			222~770	7.5	18	2.0			
			770~1489	8.0	15				
			1489~2150	9.5	15	2.5			
			2150~2602	11.5					
屋内用 DH CC	TWG4PA	5,500	10~76	8.0	15	1.8	42×107.1×29.2	0.14	2020929
			76~222		20				
			222~770	8.5	18	2.0			
			770~1489	9.0	15				
			1489~2150	11.5	15	2.5			
			2150~2602	14.0					

- 接続端子は、金メッキ仕様。
- 入力ケーブル(2C)1.5m付き
- 入力側にDC15V電通表示インジケータが装備され、電通のチェックができます。
- 固定用アタッチメント付属
- 全出力端子→入力端子間電流通過
(最大DC15V・0.5A)

全電通
タイプ

DC専用
AC電源では使用不可



2分配器
TLG2PA 20



3分配器
TLG3PA 20



4分配器
TLG4PA 20

摘要	型名	標準価格 (税別)	周波数帯域 (MHz)	分配損失 (dB以下)	端子間結合損失 (dB以上)	電圧定在波比 (以下)	寸法(mm) H×W×D	質量 (kg)	商品 コード
屋内用 DH CC	TLG2PA	4,200	10~76	4.2	15	1.8	42×1561×29.2	0.13	2020988
			76~222		20				
			222~770	5.0	18	2.0			
			770~1489	5.6	15				
			1489~2150	7.5	15	2.5			
			2150~2602	9.0					
屋内用 DH CC	TLG3PA	5,600	10~76	6.5	15	1.8	42×1582×29.2	0.15	2020989
			76~222		20				
			222~770	7.5	18	2.0			
			770~1489	9.0	15				
			1489~2150	11.0	15	2.5			
			2150~2602	13.0					
屋内用 DH CC	TLG4PA	6,200	10~76	8.0	15	1.8	42×1604×29.2	0.17	2020990
			76~222		20				
			222~770	9.0	18	2.0			
			770~1489	10.5	15				
			1489~2150	12.5	15	2.5			
			2150~2602	15.5					

システム例
アンテナ
UHFチェッカー
簡易BS
混合器
ブースター
需ワイシフプロテクタ
分配器
テレビコンセント
切替器
整器器
分波器他
セレクトブライラ
サリール・金具
フリーケーブル
テレビケーブル
HDMIケーブル

CS・BS対応分配器(F型)

CS・BS SPLITTER

- 外観は樹脂ケースの防滴構造。内部はダイカストケースを使用したシールド構造により、電波の漏洩、飛び込み防止に効果があります
- 業界最小クラスの小型化を実現しました。
- 適合マスト径：φ22～50mm
- 全出力端子→入力端子間電流通過（最大DC15V・0.5A）
- 付属品：防水キャップ端子数分、F5接栓端子数分、取付ねじ2本

地上・BS・110°CS デジタル放送対応

CS 2602MHz BS UHF VHF FM CATV 10~770MHz

全電通タイプ DC専用 AC電源では使用不可

環境にやさしい RoHS対応



摘要	型名	標準価格 (税別)	周波数帯域 (MHz)	分配損失 (dB以下)	端子間結合損失 (dB以上)	電圧定在波比 (以下)	寸法 (mm) H×W×D	質量 (kg)	商品コード
	DMW2P-BP	5,500	770～1489	4.8	15	2.0	38.5×92×42	0.2	2020562
			1489～2150	6.0		2.5			
			2150～2602	7.4					
	DMW3P-BP	6,600	770～1489	8.0	15	2.0	38.5×136×42	0.26	2020563
			1489～2150	9.0		2.5			
			2150～2602	11.5					
	DMW4P-BP	7,500	770～1489	9.5	15	2.0	38.5×136×42	0.275	2020564
			1489～2150	11.5		2.5			
			2150～2602	12.5					

- 外観は樹脂ケースの防滴構造。内部はダイカストケースを使用したシールド構造により、電波の漏洩、飛び込み防止に効果があります。
- 業界最小クラスの小型化を実現しました。
- 適合マスト径：φ22～50mm
- 入力端子→出力1端子間電流通過（最大DC15V・0.5A/AC30V・1A）
- 付属品：防水キャップ端子数分、F5接栓端子数分、取付ねじ2本

地上・BS・110°CS デジタル放送対応

CS 2602MHz BS UHF VHF FM CATV 10~770MHz

環境にやさしい RoHS対応



摘要	型名	標準価格 (税別)	周波数帯域 (MHz)	分配損失 (dB以下)	端子間結合損失 (dB以上)	電圧定在波比 (以下)	寸法 (mm) H×W×D	質量 (kg)	商品コード
	DMW2-BP	5,000	770～1489	4.8	15	2.0	38.5×92×42	0.2	2020556
			1489～2150	6.0		2.5			
			2150～2602	7.4					
	DMW3-BP	6,100	770～1489	8.0	15	2.0	38.5×136×42	0.26	2020557
			1489～2150	9.0		2.5			
			2150～2602	11.5					
	DMW4-BP	6,600	770～1489	9.5	15	2.0	38.5×136×42	0.275	2020558
			1489～2150	11.5		2.5			
			2150～2602	12.5					

システム例
アンテナ
簡易BS
UHFチューナー
フィルター
混合器
ブースター
雷サージプロテクタ
分配器
テレビコンセント
切替器
整合器
分波器他
セレクター
テレビコンセント
バッテリー・アクセサリ・金具
フリーケーブル
テレビケーブル
HDMIケーブル

CS・BS対応分配器(金メッキ仕様)

CS・BS SPLITTER (GOLD PLATED)

- 接続端子は、金メッキ仕様。
- 入力側にDC15V電通表示インジケータが装備され、電通のチェックができます。
- 全出力端子→入力端子間電流通過(最大DC15V・0.5A)

地上・BS・110°CS
デジタル放送対応

CS 2602MHz BS UHF VHF FM CATV 10~770MHz

環境にやさしい
RoHS対応

全電通タイプ

DC専用
AC電源では使用不可



2分配器
FDP-2P 20
(コンセント挿し込み型)



2分配器
WDG-2P 20



3分配器
WDG-3P 20



4分配器
WDG-4P 20

摘要	型名	標準価格(税別)	周波数帯域(MHz)	分配損失(dB以下)	端子間結合損失(dB以上)	電圧定在波比(以下)	寸法(mm) H×W×D	質量(kg)	商品コード
屋内用 DH CC	FDP-2P	2,540	10~76	4.0	15	1.8	20×55×32.5	0.04	2020969
			76~222		20				
			222~770	4.3	18	2.0			
			770~1489	4.8	15				
			1489~2150	5.8					
2150~2602	7.0	2.5							
屋内用 DH CC	WDG-2P	3,600	10~76	4.0	15	1.8	52×45×20	0.05	2020907
			76~222		20				
			222~770	4.3	18	2.0			
			770~1489	4.8	15				
			1489~2150	5.5					
2150~2602	6.5	2.0							
屋内用 DH CC	WDG-3P	4,900	10~76	6.5	15	1.8	52×67×20	0.06	2020908
			76~222		20				
			222~770	7.0	18	2.0			
			770~1489	7.5	15				
			1489~2150	9.0					
2150~2602	11.0	2.0							
屋内用 DH CC	WDG-4P	5,500	10~76	8.0	15	1.8	52×67×20	0.07	2020909
			76~222		20				
			222~770	8.5	18	2.0			
			770~1489	9.0	15				
			1489~2150	10.5					
2150~2602	12.5	2.0							

CS・BS対応分配器

CS・BS SPLITTER

- 全出力端子→入力端子間電通(最大DC15V・0.5A)
- 付属品：F5接栓端子数分

地上・BS・110°CS
デジタル放送対応

CS 2150MHz BS UHF VHF FM CATV 10~770MHz

全電通タイプ

DC専用
AC電源では使用不可



2分配器
CD-2P-SP 20



3分配器
CD-3P-SP 20



4分配器
CD-4P-SP 20



6分配器
CD-6P-SP 20

摘要	型名	標準価格(税別)	周波数帯域(MHz)	分配損失(dB以下)	端子間結合損失(dB以上)	電圧定在波比(以下)	寸法(mm) H×W×D	質量(kg)	商品コード
屋内用 DH SF	CD-2P-SP	4,400	10~30	4.0	20	1.8	57×54×20.5	0.075	2020950
			30~222		18				
			222~770	4.3	15	2.0			
			770~1336	4.8					
			1336~1770	5.5					
1770~2150	6.5	2.0							
屋内用 DH SF	CD-3P-SP	5,500	10~30	6.3	20	2.0	57×76×20.5	0.095	2020951
			30~222		6.1				
			222~770	7.0	15	2.0			
			770~1336	8.0					
			1336~1770	8.5					
1770~2150	10.0	2.0							
屋内用 DH SF	CD-4P-SP	6,800	10~30	8.5	20	1.8	57×76×20.5	0.1	2020952
			30~222		8.0				
			222~770	8.5	15	2.0			
			770~1336	9.5					
			1336~1770	10.0					
1770~2150	11.5	2.0							
屋内用 DH SF	CD-6P-SP	12,400	10~30	10.5	15	2.0	57×120×20.5	0.135	2020953
			30~222		10.0				
			222~770	11.0	15	2.0			
			770~1336	12.0					
			1336~1770	14.0					
1770~2150	15.5	2.0							

CS・BS対応分配器

BS SPLITTER

- 入力端子—1出力端子間電通（最大DC15V・0.5A/AC30V・1A）
- 付属品：F5接栓端子数分

地上・BS・110°CS
デジタル放送対応

CS 2602MHz

BS

UHF

VHF

FM

CATV
10~770MHz

環境にやさしい
RoHS対応



2分配器
DI2W-SP 20



3分配器
DI3W-SP 20



4分配器
DI4W-SP 20



5分配器
DI5W-SP 20



6分配器
DI6W-SP 20

摘要	型名	標準価格 (税別)	周波数帯域 (MHz)	分配損失 (dB以下)	端子間結合損失 (dB以上)	電圧定在波比 (以下)	寸法(mm) H×W×D	質量 (kg)	商品コード
屋内用 SP	DI2W-SP	3,500	10~76	4.3	14	1.8	57×54×20.5	0.075	2020915
			76~222	3.8	15				
			222~770	4.3	20	2.0			
			770~1489	4.8	16				
			1489~2150	5.5	21				
屋内用 SP	DI3W-SP	4,340	10~76	6.5	16	2.0	57×54×20.5	0.08	2020916
			76~222	6.0	15	1.8			
			222~770	7.0	17	2.0			
			770~1489	7.5	15				
			1489~2150	9.0	11.0				
屋内用 SP	DI4W-SP	4,960	10~76	8.0	20	2.0	57×76×20.5	0.1	2020917
			76~222	8.5	23	1.8			
			222~770	9.0	18	2.0			
			770~1489	11.0	15				
			1489~2150	10.5	15				
屋内用 SP	DI5W-SP	5,400	10~76	9.8	15	2.0	57×76×20.5	0.11	2020920
			76~222	10.0	20	1.8			
			222~770	11.0	18	2.0			
			770~1489	12.5	15				
			1489~2150	14.0	15				
屋内用 SP	DI6W-SP	7,500	10~76	11.0	18	2.5	57×120×20.5	0.145	2020918
			76~222	10.2	20	1.8			
			222~770	11.0	18	2.0			
			770~1489	12.0	17				
			1489~2150	14.0	15				
2150~2602	16.0	15							

- 入力端子—1出力端子間電通（最大DC15V・0.5A/AC30V・1A）
- FPD-200-SPは入力ケーブル付(2m)

環境にやさしい
RoHS対応

CS 2150MHz

BS

UHF

VHF

FM

■ FPD-772接続例

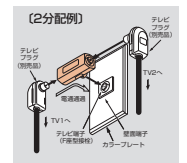
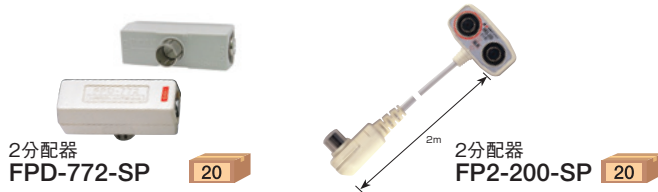

摘要	型名	標準価格 (税別)	入力インピーダンス (Ω)	周波数帯域 (MHz)	分配損失 (dB以下)	端子間結合損失 (dB以上)	電圧定在波比 (以下)	寸法(mm) H×W×D	質量 (kg)	備考	商品コード
屋内用 SP	FPD-772-SP	1,320	75※	10~76	4.7	15	1.8	20×56×30	0.02	2分配器 テレビ コンセント用 入力端子— 1出力端子間 電通	2020548
				76~222	3.8	25	1.5				
				222~770	4.2	18	1.6				
				770~1489	5.3	15	1.8				
				1489~2150	6.8	15	2.2				
屋内用 SP	FP2-200-SP	1,660	75※	10~76	5.5	10	2.0	2126×50×18	0.1	2分配器 入力端子— 1出力端子間 電通	2020539
				76~222	5.0	20					
				222~470	5.5	15	2.5				
				470~770	6.0		10				
				770~1489	7.5	10					
1489~1895	9.5	10									
1895~2150	10.5	10									

※分配器への接続はテレビプラグやプッシュプラグケーブルをお使いください。(F型接栓、スクリュープラグは使用できません。)

テレビコンセント

WALL OUTLET

- TV端子はダミースイッチ内蔵で、空端子時でもテレビ信号が安定しています。(SRUシリーズ)
- 最大DC15V・0.5A/AC30V・1A電流通過します。(SRU-7-SP、SKU-7-SPを除く)
- LFU-7P-SP、LFU-W7P-SPは入力端子が左右に各30°回転するのでケーブル配線が容易に行えます。

- LFU-W7P-SPは化粧プレート付。
- 標準テレビ端子台色はホワイト(MC205) テレビ端子台は、お部屋のプレート色に合わせて交換できます。テレビ端子台(交換用)についてはP.236をご参照ください。



概要	型名	標準価格 (税別)	インピーダンス(Ω)			周波数帯域 (MHz)	挿入損失 (dB以下)	結合損失 (dB以下)	逆結合損失 (dB以上)	電圧定在波比 (以下)	備考	商品コード
			入力	出力	TV端子							
屋内用 SP	SRU-7-7-SP	2,300	75 (F型)	-	75 (F型)	10~76	1.5	11.5	23	1.8	1端子中間用 入力端子- 出力端子間 電通	2021301
						76~222	2.0	12.0	25			
						222~770	2.5	12.5	20			
						770~1489	3.4	13.0	18			
						1489~2150	4.0	14.0	15			
屋内用 SP	SRU-7-7P-SP	2,300	75 (F型)	-	75 (F型)	10~76	1.8	11.5	20	1.8	1端子中間用 入力端子- TV端子間電通	2021302
						76~222	1.7	12.0	25			
						222~770	2.3	12.5	20			
						770~1489	3.0	13.0	18			
						1489~2150	4.0	14.5	15			
屋内用 SP	SRU-7-SP	1,600	75 (F型)	-	75 (F型)	10~76	0.3	-	-	1.6	1端子壁面端子	2021303
						76~222	0.5	-	-			
						222~770	0.6	-	-			
						770~1489	0.8	-	-			
						1489~2150	1.0	-	-			
屋内用 SP	SRU-7P-SP	1,600	75 (F型)	-	75 (F型)	10~76	0.3	-	-	1.6	1端子壁面端子 入力端子- TV端子間電通	2021304
						76~222	0.5	-	-			
						222~770	0.6	-	-			
						770~1489	0.8	-	-			
						1489~2150	1.0	-	-			
屋内用 SP	LFU-7P-SP	1,100	75 (F型)	-	75 (F型)	10~76	0.5	-	-	1.6	1端子壁面端子 入力端子- TV端子間電通 入力端子首振り型 (±30°)	2021395
						76~222	0.8	-	-			
						222~770	1.0	-	-			
						770~1489	1.5	-	-			
						1489~2150	2.0	-	-			
屋内用 SP	LFU-W7P-SP	3,000	75 (F型)	-	75 (F型)	10~76	0.5	-	-	1.6	1端子壁面端子 入力端子- TV端子間電通 入力端子首振り型 (±30°)	2021309
						76~222	0.8	-	-			
						222~770	1.0	-	-			
						770~1489	1.5	-	-			
						1489~2150	2.0	-	-			
屋内用 SP	SKU-7-7-SP	2,100	75(直付) ※※	-	75 (F型)	10~76	1.5	12.0	25	1.8	1端子中間用 入力端子- 出力端子間 電通	2021376
						76~222	2.0	13.0	20			
						222~770	2.5	14.0	18			
						770~1489	3.0	15.0	15			
						1489~1770	3.4	15.0	15			
屋内用 SP	SKU-7-7P-SP	2,100	75(直付) ※※	-	75 (F型)	10~76	1.8	12.0	20	1.8	1端子中間用 入力端子- TV端子間電通	2021377
						76~222	1.7	12.0	25			
						222~770	2.3	13.0	20			
						770~1489	3.0	14.0	18			
						1489~1770	3.5	15.0	15			
屋内用 SP	SKU-7-SP	1,400	75(直付) ※※	-	75 (F型)	10~76	0.5	-	-	1.6	1端子壁面端子	2021379
						76~222	0.8	-	-			
						222~770	1.0	-	-			
						770~1489	1.5	-	-			
						1489~2150	1.5	-	-			
屋内用 SP	SKU-7P-SP	1,400	75(直付) ※※	-	75 (F型)	10~76	0.5	-	-	1.6	1端子壁面端子 入力端子- TV端子間電通	2021380
						76~222	0.8	-	-			
						222~770	1.0	-	-			
						770~1489	1.0	-	-			
						1489~2150	1.5	-	-			

システム例
アンテナ
UHFチューナ
簡易BS
混合器
フィルター
ブースター
需トシプロテクタ
分配器
テレビコンセント
切替器
整器器
分波器他
セレクトター
テレビブラ
サリ
金具
フリーケーブル
テレビケーブル
HDMIケーブル

露出埋込兼用テレビコンセント

WALL OUTLET

- ねじ2本で簡単に取付けができ、また壁面に埋め込むことも可能です。
- 最大DC15V・0.5A/AC30V・1A電流通過します。
- 入力、出力端子直付タイプ。



FPU-7P-SP 20

取付方法

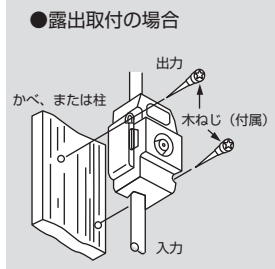

付属品：取付ねじ

摘要	型名	標準価格 (税別)	周波数帯域 (MHz)	挿入損失 (dB以下)	結合損失 (dB以下)	逆結合損失 (dB以上)	電圧定在波比 (以下)	備考	商品コード
屋内用 Ⓢ	FPU-7-7-SP	1,700	10~76	1.5	12	23	1.8	中間用 入力端子— 出力端子間 電通	2021402
			76~222						
			222~770	2.2	13	20	2.0		
			770~1489						
			1489~1770	3.8	15	18	2.5		
			1770~1895						
1895~2150	4.9	15.5							
屋内用 Ⓢ	FPU-7P-SP	1,040	10~76	0.5	—	—	1.8	壁面端子 入力端子— TV端子間 電通	2021401
			76~222						
			222~770	0.8	—	—	2.0		
			770~1489						
			1489~1770	1.5	—	—	2.5		
			1770~1895						
1895~2150	2.0								

注意：テレビコンセントへの接続はテレビプラグをお使いください。
(F型接栓、スクリーンプラグは使用できません。)

電波切替器

ANTENNA SELECTOR

- 本器は、面倒なコネクタの差換えをすることなく2系統のテレビ信号の接続、切換ができます。
- 最大DC15V・0.5A電流通過します。
- 寸法：57(H)×54(W)×24(D)mm
- 逆に接続すれば出力の切換としても使用できます。

地上・BS・110°CS
デジタル放送対応

環境にやさしい
RoHS対応



SW7FD-SP 20

CS 2602MHz BS UHF VHF FM CATV 10~770MHz

接続例

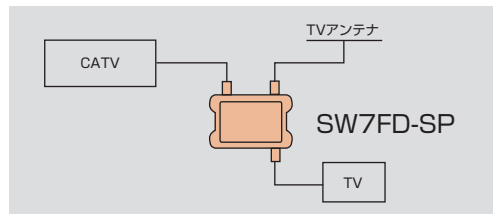

摘要	型名	標準価格 (税別)	周波数帯域 (MHz)	挿入損失 (dB以下)	端子間阻止量 (dB以上)	電圧定在波比 (以下)	入出力インピーダンス (Ω)	質量 (kg)	備考	商品コード
屋内用 Ⓢ	SW7FD-SP	2,800	DC~222	0.5	60	2.0	75 (F型)	0.074	切換入力端子— 出力端子間 電通	2020042
			222~770							
			770~1489	1.0	55					
			1489~2602	1.5	40					

衛星アンテナ切替器

ANTENNA SELECTOR FOR SkyPerfectTV!

スカパー！プレミアムサービス

- スカパー！プレミアムサービス(JCSAT-4)とスカパー！プレミアムサービス(JCSAT-3)が別々に配線されているときに使用します。
- スカパー！プレミアムサービス用チューナーより送られる衛星切替信号に対応していますので、チューナーリモコンでのサービス切替(衛星切換)が可能です。



SW50 20

接続例

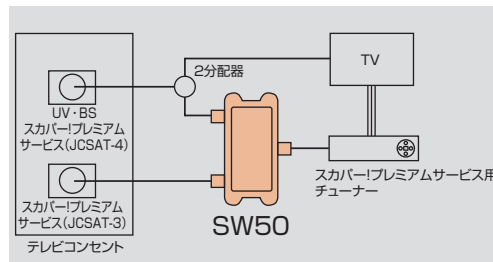

摘要	型名	標準価格 (税別)	周波数帯域 (MHz)	挿入損失 (dB以内)	電源電圧 (V)	消費電流 (mA)	寸法 (mm) H×W×D	質量 (kg)	商品コード
屋内用	SW50	7,100	950~2150	4	DC9.5~16.5	35	57×76×20.5	0.1	2020051

整合器

MATCHING TRANSFORMER

■ 75Ω(F型) ↔ 300(200)Ω

摘要名	屋内用 Ⓢ	
標準価格 (税別)	NCM-73C-SP 630	
インピーダンス (Ω)	入力	75 (F型)
	出力	300 (200)
周波数帯域 (MHz)	76~222	470~770
挿入損失 (dB以下)	0.8	1.5
電圧定在波比 (以下)	1.5	2.0
備考	3C、5C用F型接栓付属	
商品コード	2020013	

環境にやさしい
RoHS対応



NCM-73C-SP 20

■ 75Ω(F型) ↔ 75Ω(ミニプラグ)

摘要名	屋内用 Ⓢ	
標準価格 (税別)	PJ35B-SP 900	
インピーダンス (Ω)	入力	75 (F型)
	出力	75 (φ3.5mmミニプラグ)
周波数帯域 (MHz)	10~470	470~770
挿入損失 (dB以下)	0.5	1.0
電圧定在波比 (以下)	2.0	2.5
商品コード	2020004	

環境にやさしい
RoHS対応



PJ35B-SP 20

■ 整合器の接続例

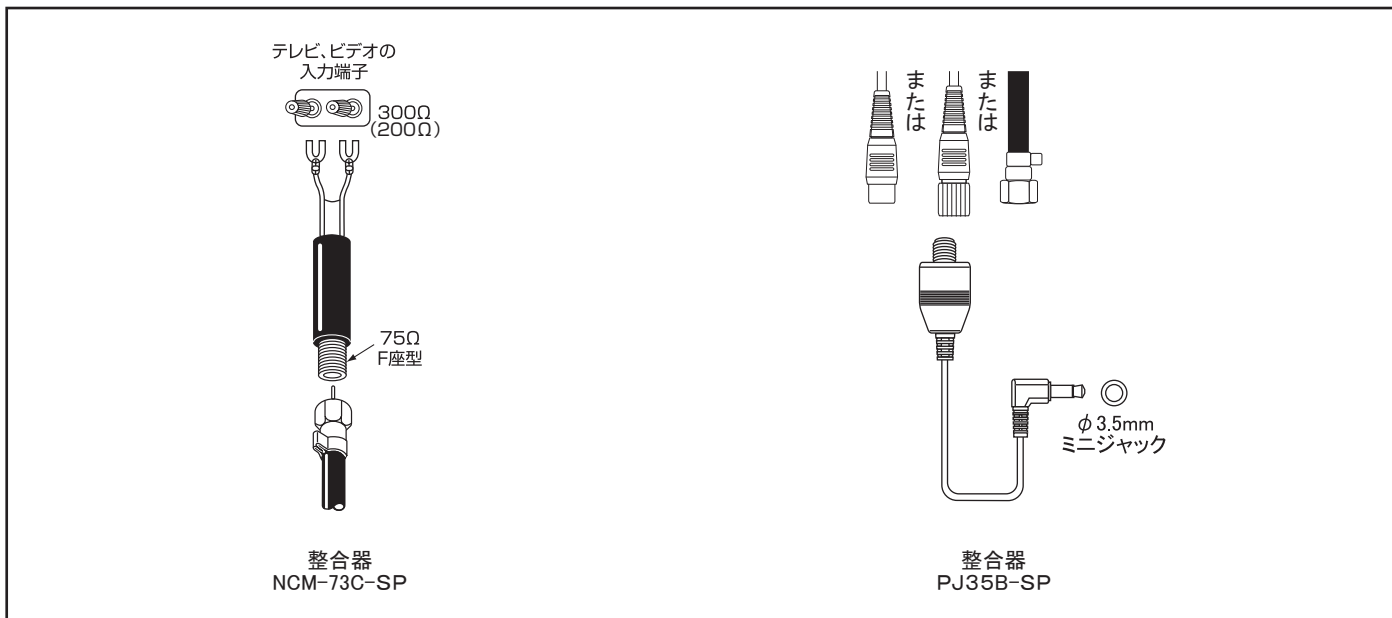

システム例

アンテナ

UHF
VHF
FM

簡易BS
フイルター

ブースター

需ワイシフプロテクター

分配器

テレビコンセント

切換器

整合器

分波器他

セレクター
テレビプラグ

パイル・アクセサリ・金具

フリーケーブル

テレビケーブル

HDMIケーブル

■ 分波器一覧

概要	品番	入力	出力	接続例	掲載ページ
 屋内用 	S-UVSW	F型接栓	ストレートスクリュープラグ付き4Cケーブル(50cm)	A	47
 屋内用 	S-15UVSW	ストレートスクリュープラグ付き4Cケーブル(1.5m)	ストレートスクリュープラグ付き4Cケーブル(50cm)		
 屋内用 	S-15UVSW2	L型プッシュプラグ付き4Cケーブル(1.5m)	ストレートスクリュープラグ付き4Cケーブル(50cm)		
 屋内用 	S2SUV	F型接栓	ストレートプッシュプラグ付き2Cケーブル(50cm)		
 屋内用 	S2LSUV	L型プッシュプラグ付き2Cケーブル(1.5m)	ストレートプッシュプラグ付き2Cケーブル(50cm)		48
 屋内用 	MX-SUV	F型接栓	F型接栓		22
 屋内用 	S-SWD	F型接栓	ストレートスクリュープラグ付き4Cケーブル(50cm)	B	47
 屋内用 	S2DSUV	F型接栓	ストレートプッシュプラグ付き2Cケーブル(70cm)	C	48
 屋内用 	STSW2D	F型接栓	F型接栓		

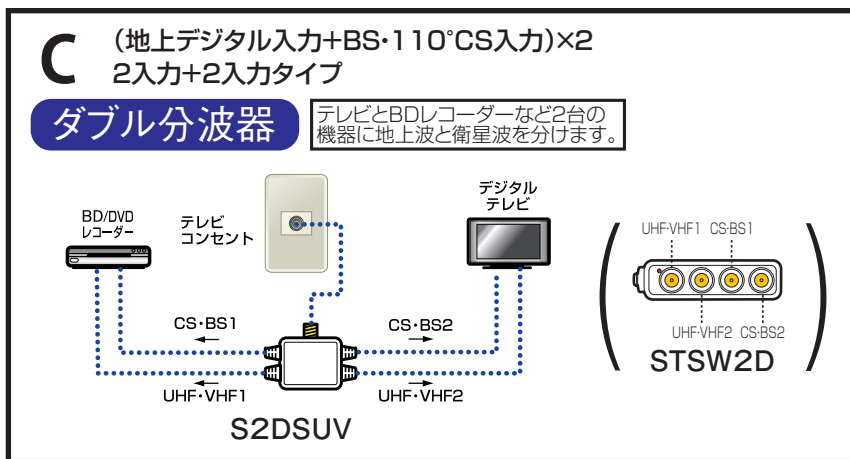
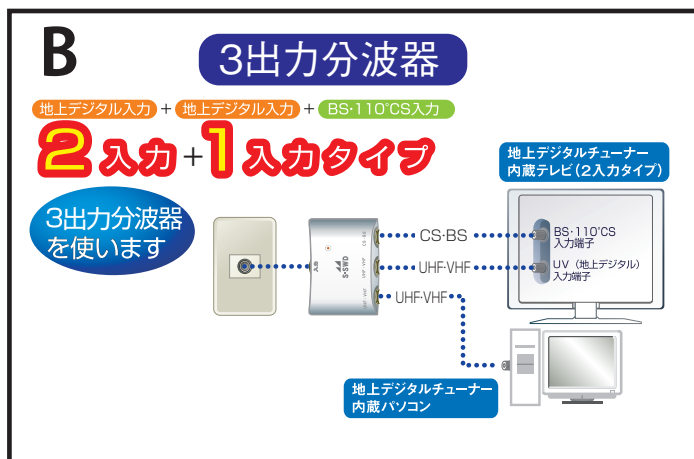
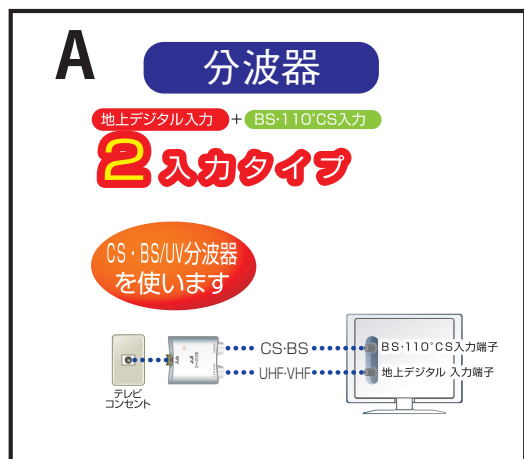

システム例
アンテナ
UHFチューナー
簡易BS
フィルター
混合器
ブースター
雷サージプロテクタ
分配器
テレビコンセント
切換器
整合器
分路器他
セレクター
テレビ端子
バック・アクセス
フリーケーブル
テレビケーブル
HDMIケーブル

分波器

・出力ケーブル：4C (CS・BS×1、VHF・UHF×2)

摘要名	屋内用(3出力分波器) ㊞				
標準価格(税別)	S-SWD 5,000				
入出力インピーダンス(Ω)	75(F型)				
周波数帯域(MHz)	HF・FM	VHF・UHF	BS-IF	CS-IF	
	10~90	90~770	1032~1489	1489~2150	2150~2602
通過帯域損失(dB以下)	5.0		2.0	2.5	4.0
阻止帯域減衰量(dB以上)	18	20	20		
端子間結合損失(dB以上)	15		20		
電圧定在波比(以下)	1.8		2.0	2.5	3.0
寸法(mm)	47(H)×67(W)×20(D)				
備考	CS・BS出力端子-入力端子間電通最大DC15V・0.5A				
商品コード	2020227				

地上・BS・110°CS
デジタル放送対応

環境にやさしい
RoHS対応

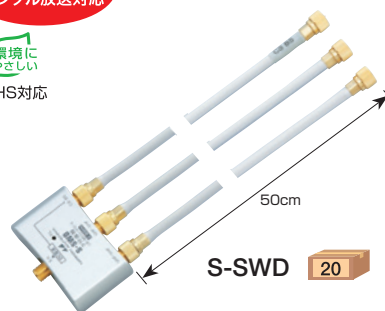

SEPARATOR

地上デジタル

- CS 2602MHz
- BS
- UHF
- VHF
- FM
- CATV 10~770MHz

システム例

アンテナ

簡易BS
UHFチェッカー

混合器・フィルター

・出力ケーブル：4C

摘要名	屋内用 ㊞				
標準価格(税別)	S-UVSW 3,100				
入出力インピーダンス(Ω)	75(F型)				
周波数帯域(MHz)	HF・FM	VHF・UHF	BS-IF	CS-IF	
	10~76	76~770	1032~1489	1489~2150	2150~2602
通過帯域損失(dB以下)	1.5		2.0	2.5	3.0
阻止帯域減衰量(dB以上)	15	20	20		
電圧定在波比(以下)	1.8		2.0	2.5	
寸法(mm)	547(H)×35(W)×16(D)				
備考	CS・BS出力端子-入力端子間電通(最大DC15V・0.5A)				
商品コード	2020229				

地上・BS・110°CS
デジタル放送対応

環境にやさしい
RoHS対応

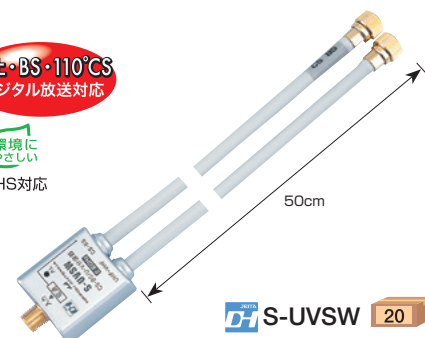

S-UVSW 20

- CS 2602MHz
- BS
- UHF
- VHF
- FM
- CATV 10~770MHz

ブースター

電子シフトコンタ

分配器

・出力(入力)ケーブル：4C

摘要名	屋内用 ㊞				
標準価格(税別)	S-15UVSW 3,900				
入出力インピーダンス(Ω)	75(F型)				
周波数帯域(MHz)	HF・FM	VHF・UHF	BS-IF	CS-IF	
	10~76	76~770	1032~1489	1489~2150	2150~2602
通過帯域損失(dB以下)	2.0		2.5	3.0	3.9
阻止帯域減衰量(dB以上)	15	20	20		
電圧定在波比(以下)	1.8		2.0	2.5	2.5
寸法(mm)	2045(H)×35(W)×16(D)				
備考	CS・BS出力端子-入力端子間電通(最大DC15V・0.5A)				
商品コード	2020228				

地上・BS・110°CS
デジタル放送対応

環境にやさしい
RoHS対応

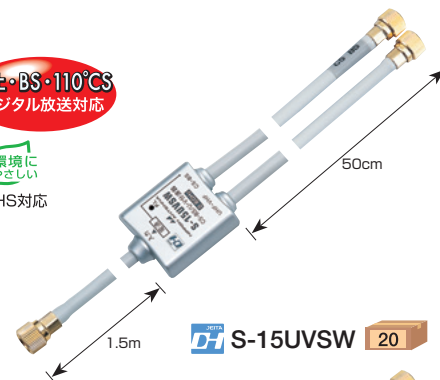

S-15UVSW 20

- CS 2602MHz
- BS
- UHF
- VHF
- FM
- CATV 10~770MHz

テレビコンセント

切換器

整器器

・出力(入力)ケーブル：4C

摘要名	屋内用 ㊞				
標準価格(税別)	S-15UVSW2 3,900				
インピーダンス(Ω)	入力	75(プッシュ)			
	出力	75(F型)			
周波数帯域(MHz)	HF・FM	VHF・UHF	BS-IF	CS-IF	
	10~76	76~770	1032~1489	1489~2150	2150~2602
通過帯域損失(dB以下)	2.0		2.5	3.0	3.9
阻止帯域減衰量(dB以上)	15	20	20		
電圧定在波比(以下)	1.8		2.0	2.5	2.5
寸法(mm)	2045(H)×35(W)×16(D)				
備考	CS・BS出力端子-入力端子間電通(最大DC15V・0.5A)				
商品コード	2020231				

地上・BS・110°CS
デジタル放送対応

環境にやさしい
RoHS対応

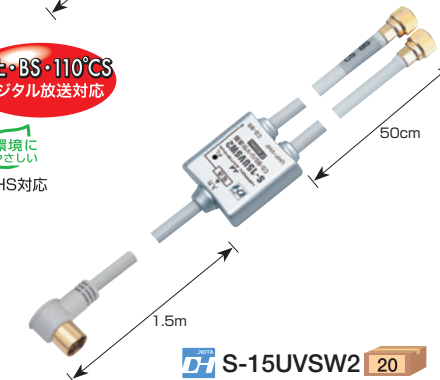

S-15UVSW2 20

- CS 2602MHz
- BS
- UHF
- VHF
- FM
- CATV 10~770MHz

分波器他

セレクトター・テレビブラ

サリ、金具

・出力ケーブル：2C

摘要名	屋内用 ㊞				
標準価格(税別)	S2SUV 3,500				
インピーダンス(Ω)	入力	75(F型)			
	出力	75(プッシュ)			
周波数帯域(MHz)	HF・FM	VHF・UHF	BS-IF	CS-IF	
	10~76	76~770	1032~1489	1489~2150	2150~2602
通過帯域損失(dB以下)	1.3		1.9	2.3	2.8
阻止帯域減衰量(dB以上)	15	20	20		
電圧定在波比(以下)	1.8		2.0	2.5	
寸法(mm)	525.8(H)×36.2(W)×20.1(D)				
備考	CS・BS出力端子-入力端子間電通(最大DC15V・0.5A)				
商品コード	2020239				

地上・BS・110°CS
デジタル放送対応

環境にやさしい
RoHS対応

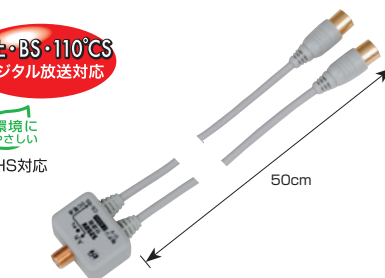

S2SUV 20

- CS 2602MHz
- BS
- UHF
- VHF
- FM
- CATV 10~770MHz

フリーケーブル

テレビケーブル

HDMIケーブル

分波器

・出力（入力）ケーブル：2C

摘要	屋内用 (C)				
型名	S2LSUV				
標準価格 (税別)	4,200				
インピーダンス (Ω)	入力	75(プッシュ)			
	出力	75(プッシュ)			
周波数帯域 (MHz)	HF・FM・VHF	76~770	1032~1489	1489~2150	2150~2602
	UHF				
通過帯域損失 (dB以下)	2.2	3.0	3.5	4.0	
阻止帯域減衰量 (dB以上)	15	20	20		
電圧定在波比 (以下)	1.8	2.0	2.5		
寸法	2025.8(H)×36.2(W)×20.1(D)				
備考	CS・BS出力端子→入力端子間電通(最大DC15V・0.5A)				
商品コード	2020240				

環境にやさしい
RoHS対応

地上・BS・110°CS
デジタル放送対応

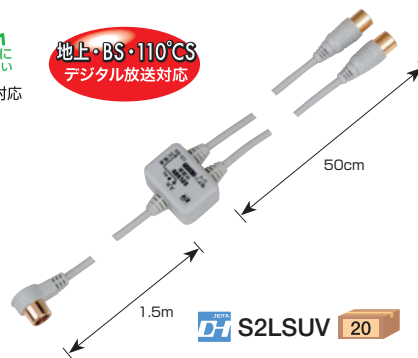

- CS 2602MHz
- BS
- UHF
- VHF
- FM
- CATV 10~770MHz

SEPARATOR

ダブル分波器

- テレビ周りの配線をスッキリまとめることができるテーブルタップ形状です。
- テレビとDVDレコーダーなど2台の機器に接続でき、CS・BSとUHF・VHFにそれぞれ分けることができます。
- 固定用アタッチメント付属

摘要	屋内用 (C)				
型名	STSW2D				
標準価格 (税別)	5,400				
入出力インピーダンス (Ω)	75(F型)				
周波数帯域 (MHz)	HF・FM・VHF	VHF・UHF	BS-IF	CS-IF	
	10~76	76~222	222~770	1032~1489	1489~2150/2150~2602
通過帯域損失 (dB以下)	5.5	5.8	6.5	7.5	8.5
阻止帯域減衰量 (dB以上)	25				
端子間結合損失 (dB以上)	15	20	18	15	
電圧定在波比 (以下)	1.8	2.0		2.5	
寸法	42(H)×107.1(W)×29.2(D)				
備考	各CS・BS出力端子→入力端子間電通(最大DC15V・0.5A)				
商品コード	2020245				

環境にやさしい
RoHS対応

- CS 2602MHz
- BS
- UHF
- VHF
- FM
- CATV 10~770MHz

SEPARATOR

■接続例

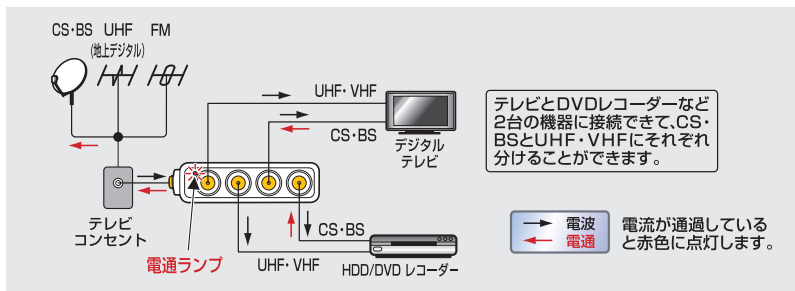

DC専用
AC電源では使用不可



S2LSUV 20

地上・BS・110°CS
デジタル放送対応

- テレビとDVDレコーダーなど2台の機器に接続でき、CS・BSとUHF・VHFにそれぞれ分けることができます。
- 出力ケーブルは2台の機器に接続しやすいように、2方向に出力、スリムケーブル (S2CFBTNL) :70cmを使用しているので、テレビ周りの配線をスッキリまとめることができます。
- 端子は金メッキ仕様、3重シールドケーブルを使った高シールドタイプです。

・出力ケーブル：2C

摘要	屋内用 (C)				
型名	S2DSUV				
標準価格 (税別)	7,600				
インピーダンス (Ω)	入力	75(F型)			
	出力	75(プッシュ)			
周波数帯域 (MHz)	HF・FM・VHF	VHF・UHF	BS-IF	CS-IF	
	10~76	76~222	222~770	1032~1489	1489~2150/2150~2602
通過帯域損失 (dB以下)	5.5	5.8	6.8	9.0	10.0
阻止帯域減衰量 (dB以上)	20				
端子間結合損失 (dB以上)	15	23	21	20	15
電圧定在波比 (以下)	1.8	2.0		2.5	
寸法	46.5(H)×144(W)×21(D)				
備考	各CS・BS出力端子→入力端子間電通(最大DC15V・0.5A)				
商品コード	2020246				

環境にやさしい
RoHS対応

- CS 2602MHz
- BS
- UHF
- VHF
- FM
- CATV 10~770MHz

地上・BS・110°CS
デジタル放送対応

■接続例

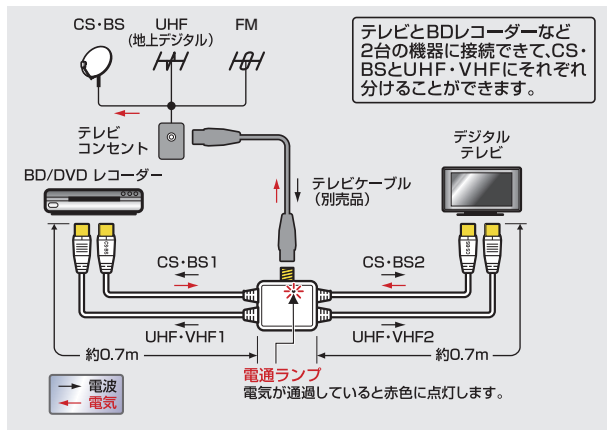

DC専用
AC電源では使用不可

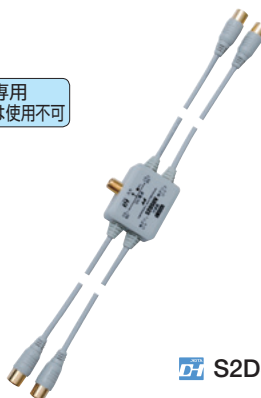

S2DSUV 10

AV&ゲームセクター

AV&GAME SELECTOR

- VTRやDVDプレーヤー、ゲーム機器など接続でき、簡単に切換えられます。
- 接続端子は金メッキ仕様。



31GMSL (S) シルバー 10



31GMSL (W) ホワイト 10



31GMSL (SB) スケルトンブルー 10

摘要		☑ 屋内用 (C)		
型名		31GMSL (S)	31GMSL (W)	31GMSL (SB)
標準価格 (税別)		2,400		
入力		3系統		
出力		1系統		
寸法 (mm)		44.5 (H) × 86 (W) × 86 (D)		
質量 (kg)		0.1		
備考		AVコード (1.5m) × 1 付属		
商品コード		2020098	2020097	2020096

環境にやさしい
RoHS対応

システム例

アンテナ

UHDチューンアップ
簡単BS

混合器・フィルター

ブースター

需ワイシフプロテクター

TV PLUG

環境にやさしい
RoHS対応

分配器

テレビコンセント

切換器

整水器

分波器他

セレクター・テレビプラグ

パリアンテナ・金具

フリーケーブル

テレビケーブル

HDMIケーブル

テレビプラグ



FP737C-SP 20



FP-7C-SP 20



FP-7C (B)-SP 20



FP4S-SP (4C用)
FP5S-SP (5C用) 20

摘要	型名	標準価格 (税別)	周波数帯域	インピーダンス (Ω)		挿入損失 (dB以下)	電圧定在波比 (以下)	寸法 (mm) H×W×D	備考	商品コード
				入力	出力					
SP	FP737C-SP	700	FM・VHF UHF	75・300 (直付)	75	1.5 3.5	2.5 3.5	35.5×19.9×29.7	ホワイト色	2020020
SP	FP-7C-SP	480	FM・VHF・UHF・BS ※CS	75 (直付)	75 (プラグ)	1.0	1.5	31.5×17×24.5	ホワイト色	2020038
SP	FP-7C (B)-SP		FM・VHF・UHF・BS ※CS			1.0	1.5		ブラック色	2020036
SP	FP-7C2-SP	880	FM・VHF・UHF・BS ※CS	75 (直付)	75 (プラグ)	1.0	1.5	31.5×17×24.5	FP-7C2個入 ホワイト色	2020044
SP	FP-7C2 (B)-SP		FM・VHF・UHF・BS ※CS			1.0	1.5		FP-7C2個入 ブラック色	2020070

※1489~2150MHz

摘要	型名	標準価格 (税別)	インピーダンス (Ω)		周波数帯域 (MHz)	挿入損失 (dB以下)	電圧定在波比 (以下)	備考	商品コード
			入力	出力					
SP	FP4S-SP	700	75 (F型)	75 (プラグ)	10~76	0.5	1.4	シールド構造 4C用 金メッキ仕様	2026750
	76~222				1.6				
	222~770				1.8				
	770~1489				0.8	1.8			
	1489~2150					2.0			
	2150~2602					2.0			
SP	FP5S-SP	700	75 (F型)	75 (プラグ)	10~76	0.5	1.4	シールド構造 5C用 金メッキ仕様	2026751
	76~222				1.6				
	222~770				1.8				
	770~1489				1.0	1.8			
	1489~2150					2.0			
	2150~2602					2.0			

摘要	型名	標準価格 (税別)	備考	梱包数	備考	商品コード
	FP-7C (10)	㊦ 4,400	1箱10個入り	100	FP-7C	2020039

㊦ セット価格です。バラ売りはできません。

☑ : 在庫限り